



GARAGEN-SEKTIONALTÖRE

NEU. Duragrain Dekore im Partnerlook mit Aluminium-Haustüren Decoral



Papier sparen und Umwelt schonen:
Einfach QR-Code scannen und
Broschüre online herunterladen.

HÖRMANN

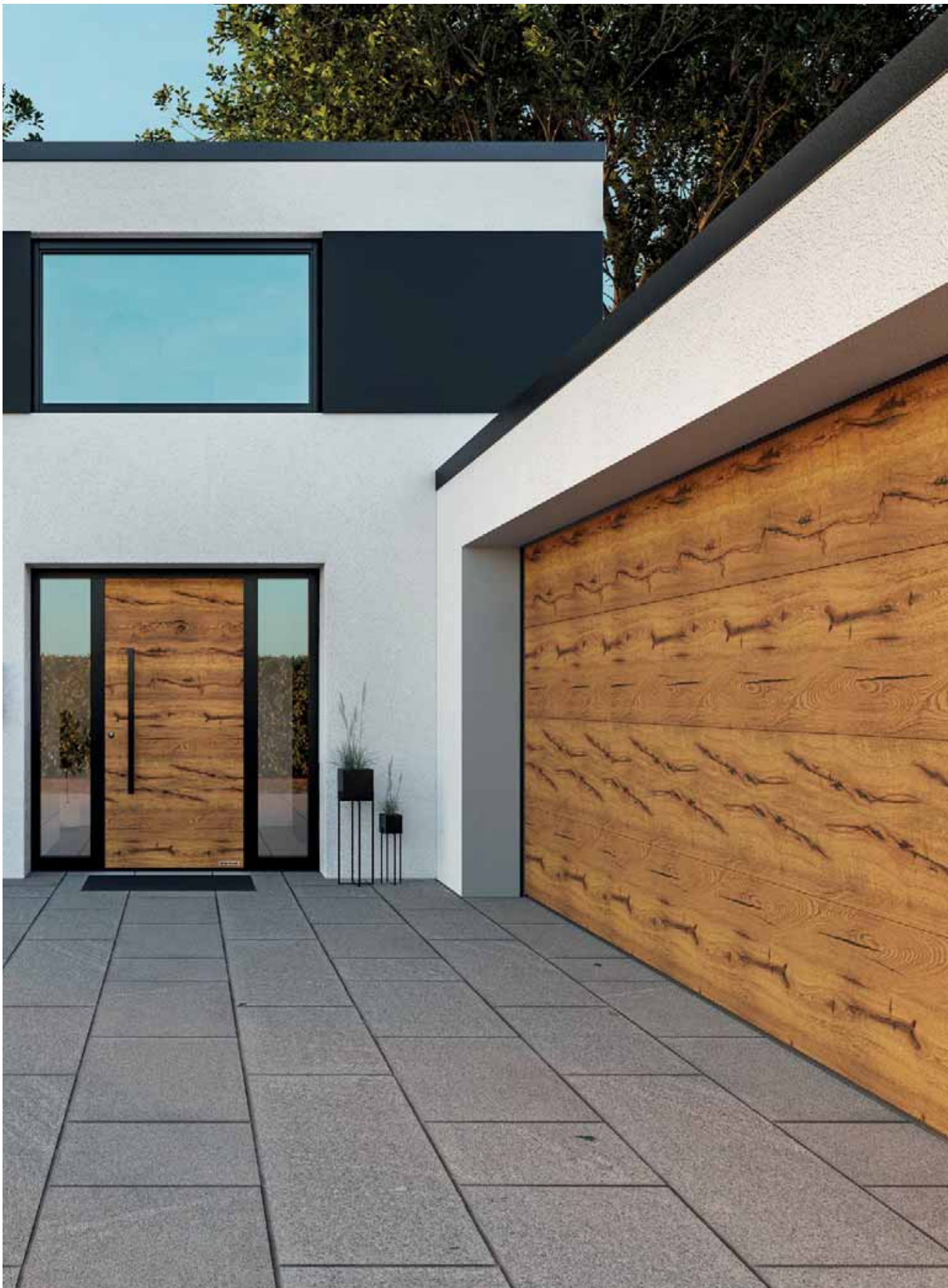



4

Gute Gründe
für Hörmann
Sektionaltore.



14

Tormotive.
Inspirationen.



48

Design.
Ausstattung.
Zubehör.

Verantwortung seit Generationen

Das Familienunternehmen Hörmann blickt auf über 85 Jahre Erfahrung als Bauelementespezialist zurück. Das verpflichtet gegenüber aktuellen und zukünftigen Generationen. Gerade deswegen spielt die ökologische Verantwortung für uns eine so wichtige Rolle. Dafür entwickeln wir innovative Lösungen für nachhaltige Produkte und einen intelligenten Umweltschutz.



„EINEN GUTEN NAMEN MUSS MAN SICH ERARBEITEN.“

August Hörmann

Ganz im Sinn des Firmengründers ist die Marke Hörmann ein echtes Qualitätsversprechen und zählt mit über 20 Millionen verkaufter Tore und Antriebe zu den erfolgreichsten Anbietern Europas. Durch das flächendeckende internationale Vertriebs- und Servicenetz versteht sich Hörmann als Ihr starker Partner für hochwertige Bauelemente.



WIR DENKEN UND HANDELN GRÜN. Als Familienunternehmen sind wir uns der Verantwortung für nachfolgende Generationen bewusst und bieten alle Produkte für den Wohnungsbau serienmäßig CO₂-neutral an. Hörmann verfolgt mit der Klimaschutzstrategie das Ziel, Emissionen zu reduzieren und zu vermeiden. Wir decken unseren kompletten Strombedarf an allen europäischen Produktionsstandorten zu 100 % mit Ökostrom aus erneuerbaren Energien. Zusätzlich reduzieren wir durch viele weitere Maßnahmen unseren Verbrauch und sparen jährlich mehr als 75000 Tonnen CO₂ ein. Die verbleibenden Emissionen kompensieren wir durch die Förderung von zertifizierten Klimaschutzprojekten in Kooperation mit ClimatePartner.



Weitere Informationen finden Sie unter www.hoermann.com/de/nachhaltigkeit



ClimatePartner
zertifiziertes Produkt
climate-id.com/XNEBKC



CO₂
berechnen
reduzieren
beitragen

Markenqualität Made in Germany



Das Familienunternehmen Hörmann bietet alle wichtigen Bauelemente für das Bauen und Modernisieren aus einer Hand. Sie werden in hochspezialisierten Werken nach dem neuesten Stand der Technik gefertigt. Darüber hinaus arbeiten unsere Mitarbeiter intensiv an neuen Produkten, ständigen Weiterentwicklungen und Detailverbesserungen. So entstehen Patente und Alleinstellungen am Markt.





**10 Jahre
Garantie***

GARANTIERT LANGLEBIG. Alle wesentlichen Tor- und Antriebskomponenten werden bei Hörmann selbst entwickelt und produziert. Langzeittests unter realen Bedingungen sorgen für ausgereifte Serienprodukte in Hörmann Qualität. Aus diesem Grund und dank einer kompromisslosen Qualitätssicherung erhalten Sie bei Hörmann 10 Jahre Garantie auf alle Sektionaltore und 5 Jahre auf Hörmann Antriebe*.

* Die ausführlichen Garantiebedingungen finden Sie unter: www.hoermann.de



**Geprüft und
zertifiziert**

SICHERHEIT FÜR SIE UND IHRE FAMILIE. Hörmann Sektionaltore sind einzeln und auch in Kombination mit Hörmann Antrieben nach den hohen Sicherheitsanforderungen der Europa-Norm 13241 geprüft und zertifiziert. Noch sicherer kann ein Sektionaltor kaum sein. Und das gibt Ihnen und Ihrer Familie Sicherheit im Alltag.



Platzsparend geöffnet und sicher geschlossen

Garagen-Sektionaltore öffnen senkrecht und liegen platzsparend unter der Decke. Durch dieses Konstruktionsprinzip bieten sie maximalen Platz vor und in der Garage. Garagen-Sektionaltore können in jede Garagenöffnung eingebaut werden und bieten ein Plus an Durchfahrtsbreite. Gönnen Sie sich diesen Komfort.





Mit optionaler RC2-Sicherheitsausstattung
Weitere Informationen finden Sie unter
www.k-einbruch.de/sicherheitstipps/k-einbruch-level/



ZERTIFIZIERTE RC2-SICHERHEITSAUSSTATTUNG. Neben der serienmäßigen Aufschiebesicherung, die Ihr Tor automatisch fest verriegelt und gegen Aufhebeln schützt, erhalten Sie serienmäßig das Garagen-Sektionaltor LPU 67 Thermo sowie optional das LPU 42, Schlupftüren und Nebentüren mit zertifizierter RC2-Sicherheitsausstattung.

→ Weitere Informationen finden Sie ab Seite 71.



Sehen Sie den Kurzfilm auf YouTube
oder www.hoermann.de/mediacenter



MEHR DURCHFABRTSBREITE. Die bis zu 14 cm erweiterte Durchfahrtsbreite bei Sektionaltoren macht auch das Einparken moderner, breiter PKWs und SUVs bedeutend angenehmer (Abb. Mitte). Bei älteren Schwingtoren ist die Ein- und Ausfahrt oft Millimeterarbeit (Abb. unten).

Intelligenter Bedienkomfort

Bedienen Sie einfach, sicher und komfortabel per Handsender, Funktaster oder Smartphone Ihre Garagen- und Einfahrtstor-Antriebe, Türantriebe, Haustürschlösser, Licht und mehr. Alle Antriebe, Empfänger und Bedienelemente mit BiSecur Funktechnik sind miteinander zu 100 % kompatibel.





Nur bei Hörmann

ZERTIFIZIERTE SICHERHEIT. Das bidirektionale Funksystem BiSecur mit besonders sicheren Verschlüsselungsverfahren sowie stabiler, störungsfreier Reichweite bietet Ihnen die Sicherheit, dass kein Fremder Ihr Funksignal kopieren kann. Das bestätigen auch die Sicherheitsexperten der Ruhr-Universität Bochum und von unabhängigen Prüfinstituten.



Sehen Sie den Kurzfilm auf YouTube oder www.hoermann.de/mediacenter

INTELLIGENTE TECHNIK. Hörmann Antriebe überzeugen mit mehr Komfort, smarten Funktionen und intelligenter Technik. Bei unerwarteten Hindernissen stoppt die serienmäßige Abschaltautomatik das Tor sicher und zuverlässig. Und durch den Sanft-Start und Sanft-Stopp öffnet und schließt ihr Tor ruckfrei und leise. Mit unseren eleganten Handsendern öffnen Sie bequem z. B. aus dem Auto heraus Ihr Tor. Oder nutzen Sie mit der Hörmann BlueSecur App oder dem Hörmann Smart Home System homee Ihr Smartphone als Toröffner.

→ Weitere Informationen finden Sie ab Seite 76.

Dank der serienmäßigen Abschaltautomatik können Kinder unbesorgt auf Ihrem Hof spielen.



Mit dem Smart Home System homee können Sie alle Torfunktionen über Ihr Tablet oder Smartphone steuern.



Wählen Sie das Tor, das zu Ihrem Zuhause passt

Gleichgültig für welchen Baustil Sie ein Garagen-Sektionaltor suchen, bei Hörmann finden Sie unter Garantie das Tormotiv, das zu Ihnen und zu Ihrem Haus passt – von geradlinigen Sicken bis hin zu klassischen Kassetten in vielen Oberflächen, Farben und Dekoren sowie als Massivholztor. Lassen Sie sich von der Hörmann Vielfalt auf den folgenden Seiten inspirieren oder konfigurieren Sie Ihr Wunschtor bequem im Internet.





MIT WENIGEN KLICKS ZUM WUNSCHTOR. Mit unserem Konfigurator für Tore und Türen können Sie bequem zu Hause auf Ihrem PC oder Tablet viele Gestaltungs- und Produktvarianten ausprobieren. Durch die Auswahl von Tortyp, Oberfläche, Farbe und Größe stellen Sie sich Ihr Wunschtor mit wenigen Klicks zusammen und sehen zusätzlich die unverbindliche Preisempfehlung Ihrer Konfiguration (Abb. oben rechts). Wenn Sie dann noch ein Bild Ihres Hauses hochladen und das Tor in Ihrer Garagenöffnung platzieren, sehen Sie schon vorher, wie gut Ihr neues Garagentor zu Ihrem Zuhause passt.

INDIVIDUELLE DURAGRAIN MOTIVE. Die Garagen-Sektionaltore mit Duragrain Oberfläche können Sie auch mit Ihrem persönlichen Lieblingsbild selbst gestalten (Abb. oben links). Laden Sie dazu einfach das Bild in den Konfigurator hoch oder sprechen Ihren Hörmann Vertriebspartner an.



Den Hörmann Konfigurator finden Sie unter
www.hoermann.de/konfigurator



DEUTSCHLANDS MEISTVERKAUFTE GARAGENTOR. Über 5 Mio. Kunden sind von dem Komfort, der Sicherheit und dem Design von Hörmann Garagen-Sektionaltoren überzeugt.



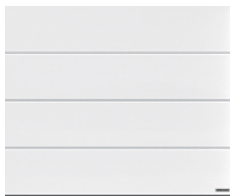

16 L-Sicke



26 M-Sicke



34 S-Sicke



36 D-Sicke



38 S-Kassette



40 Massivholztore

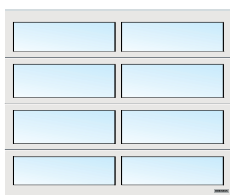

42 Verglaste Tore



44 Fassaden- / Großtore



46 Drehflügeltore





17

HÖRMANN



PLANAR OBERFLÄCHE. Die exklusive Oberfläche in 7 Hörmann Farbtönen Matt deluxe wirkt sehr modern. Sie überzeugt durch die Verbindung einer glatten Oberfläche mit feiner Eleganz und matten Trendfarben.

→ Erhältlich als L-Sicke. Alle Farben und Details finden Sie ab Seite 62.





L-Sicke

→ Erhältlich in den Oberflächen Woodgrain, Slategrain, Silkgrain, Sandgrain, Planar, Decograin und Duragrain. Weitere Informationen finden Sie ab Seite 51.

SEITE 16 / 17. Planar, CH 703 Matt deluxe Anthrazit Metallic

LINKS. Planar, CH 7016 Matt deluxe Anthrazitgrau, 3000 mm Torhöhe

UNTEN LINKS. Detail Planar, CH 9006 Matt deluxe Weißaluminium

UNTEN RECHTS. Planar CH 9006 Matt deluxe Weißaluminium, Aluminium-Haustür ThermoCarbon Motiv 860 in Weißaluminium RAL 9006





SILKGRAIN OBERFLÄCHE. Diese seidenglatte Oberfläche ist durch ihre edle Toransicht die erste Wahl bei moderner Architektur. Zudem verleiht das 50 % dickere Außenblech den Lamellen eine höhere Stabilität und eine noch bessere Laufruhe.

→ Erhältlich als L-, M- und D-Sicke.
Alle Farben und Details finden Sie ab Seite 59.



L-SICKE

OBEN LINKS. Silkgrain, Tiefschwarz RAL 9005, Aluminium-Haustür ThermoPlan Hybrid Motiv 871, Tiefschwarz RAL 9005

OBEN RECHTS. Silkgrain, Verkehrsweiß RAL 9016

UNTEN LINKS. Detail Silkgrain, Quarzgrau RAL 7039

UNTEN RECHTS. Design Motiv 461, Silkgrain, Quarzgrau RAL 7039 mit Verglasungselementen; Hörmann Aluminium-Haustür ThermoSafe Motiv 173, Quarzgrau RAL 7039



DURAGRAIN OBERFLÄCHE. Bei dieser glatten Toroberfläche können Sie aus detailgetreuen, natürlichen und farbechten Dekoren wählen oder auf Wunsch Ihr Tor mit einem individuellen Bild bedrucken lassen. Die Endbeschichtung aus hochfestem Schutzlack ist besonders unempfindlich, kratzfest und schmutzabweisend. So bleibt Ihr Tor lange schön. Zusammen mit der Aluminium-Haustür ThermoSafe Decoral in fünf Dekoren bieten wir Ihnen den perfekt abgestimmten Partnerlook. So ergeben Tor und Tür eine harmonische Einheit – einfach schön.

→ Erhältlich als L-Sicke. Alle Dekore und Details finden Sie ab Seite 64.



Weitere Informationen finden Sie in der Broschüre Haustüren und Garagentore im Partnerlook.



Weitere Informationen finden Sie in der Broschüre Duragrain Oberfläche.



L-SICKE

OBEN LINKS. Duragrain Beton mit ansichtsgleicher Nebentür

OBEN MITTE. Duragrain individuelles Motiv

OBEN RECHTS. Duragrain Rusty Steel

UNTEN. Duragrain Stadelholz grau, ansichtsgleiche Aluminium-Haustür ThermoSafe Decoral .NEU





INTELLIGENTES ZUBEHÖR. Sie müssen nie mehr bei Wind und Wetter vor die Tür, um nachzuschauen, ob Ihr Tor geschlossen ist. Auf Tastendruck zeigt Ihnen die Farbe der LED am Handsender HS 5 BS oder am Innentaster FIT 5 BS die Torposition an. Auf Wunsch schließt ein weiterer Tastendruck* das Tor. Oder nutzen Sie mit der Hörmann BlueSecur App oder dem Hörmann Smart Home System homee Ihr Smartphone als Toröffner. Bequemer und sicherer können Sie Ihr Tor nicht steuern.

→ Das Zubehör erhalten Sie für alle Garagen-Sektionaltore.

* Bei Bedienung ohne Sicht zum Tor ist eine zusätzliche Lichtschanke erforderlich.



LICHTLÖSUNGEN. Die LED-Lichtleiste setzt Ihr Tor und Ihre Nebentür in das rechte Licht. Die Hörmann Standsäulen bieten Ihnen mehr Licht und Sicherheit in Ihrer Hofeinfahrt.



OBEN LINKS. L-Sicke Silkgrain, Anthrazitgrau RAL 7016, Aluminium-Haustür ThermoSafe Motiv 504 in Anthrazitgrau RAL 7016

OBEN RECHTS. M-Sicke Silkgrain, Verkehrsweiß RAL 9016 mit LED-Lichtleiste sowie Lichtstandsäulen SLS-K

UNTEN. Smarte Torbedienung mit der Hörmann BlueSecur App



Weitere Informationen finden Sie in der Broschüre Torantriebe und Smart Home Systeme.

M-Sicke

→ Erhältlich in den Oberflächen Woodgrain, Slategrain, Silkgrain, Sandgrain und Decograin.
Weitere Informationen finden Sie ab Seite 51.



OBEN LINKS. Woodgrain, Fenstergrau RAL 7040
OBEN RECHTS. Woodgrain, Schiefergrau RAL 7015
UNTEN LINKS. Woodgrain, Verkehrsweiß RAL 9016
UNTEN RECHTS. Detail Woodgrain, Verkehrsweiß RAL 9016





WOODGRAIN OBERFLÄCHE. Bei dieser preiswerten und robusten Oberfläche mit originalgetreuem Sägeschnittmuster lassen sich durch die Prägung kleine Kratzer problemlos ausbessern.

→ Erhältlich als L-, M- und S-Sicke sowie S-Kassette.
Alle Farben und Details finden Sie ab Seite 59.

SLATEGRAIN OBERFLÄCHE. Schieferplatten sind das Vorbild dieser strukturierten Oberfläche, die Ihrem Tor eine besondere Ansicht verleiht.

→ Erhältlich als L- und M-Sicke. Alle Farben und Details finden Sie ab Seite 59.





M-SICKE

LINKS OBEN. Detail Slategrain Verkehrsweiß RAL 9016

LINKS UNTEN. Slategrain, Anthrazitgrau RAL 7016

RECHTS OBEN. Slategrain, Verkehrsweiß RAL 9016, Torausführung LPU 42 PremiumPlus mit Rundumschutz für weniger Korrosion im Küstenklima **.NEU**

RECHTS UNTEN. Slategrain, Anthrazitgrau RAL 7016





DECOGRAIN OBERFLÄCHE. Die detailgetreue Oberfläche erhalten Sie in fünf natürlichen Holzdekoren und einem anthrazitfarbenen Dekor mit metallischem Effekt. Durch den besonderen Oberflächenschutz mit UV-beständiger Kunststoff-Folienbeschichtung auf der Außenseite der Stahllamellen bleibt Ihr Tor lange schön.

→ Erhältlich als L- und M-Sicke.
Alle Dekore und Details finden Sie ab Seite 63.





M-SICKE

OBEN LINKS. Detail Decograin Golden Oak

OBEN MITTE. Decograin Golden Oak

OBEN RECHTS. Decograin Dark Oak

UNTEN. Decograin Titan Metallic CH 703





OBEN. L-Sicke, Silkgrain, Basaltgrau RAL 7012
mit ansichtsgleicher Nebentür

UNTEN LINKS. 1-flügelige Mehrzwecktür MZ Thermo65,
Verkehrsweiß RAL 9016

UNTEN RECHTS. M-Sicke, Woodgrain, Anthrazitgrau
RAL 7016 mit Schlupftür



Weitere Informationen finden Sie
in der Broschüre Stahltüren.





NEBENTÜREN. Die Tür als zweiten Zugang in Ihre Garage erhalten Sie in den gleichen Oberflächen, Farben und Dekoren wie Ihr Garagentor – auf Wunsch auch mit exakt gleicher Fluchtung der Sicken. Da passt alles zusammen. Wenn Sie besonderen Wert auf eine hohe Wärmedämmung legen sowie das Risiko von Schwitzwasserbildung auf der Innenseite verringern möchten, dann ist die thermisch getrennte Mehrzwecktür MZ Thermo die beste Wahl.

→ Weitere Informationen finden Sie ab Seite 72.

SCHLUPFTÜREN. Mit einer Schlupftür im Tor kommen Sie schnell und einfach an Gartengeräte, Fahrräder oder Schubkarren in Ihrer Garage. Die Edelstahl-Schwelle der Schlupftür ist in der Mitte nur 10 mm und an den Rändern nur 5 mm hoch. Das vermindert das Stolperrisiko und erleichtert das Überfahren mit Rädern.

→ Weitere Informationen finden Sie ab Seite 74.





MATCHCOLOR. Mit den abgestimmten Farben für Garagen-Sektionaltore, Haustüren, Nebeneingangstüren und Stahltüren können Sie ihr Zuhause in perfekter Farbharmonie gestalten.

→ Erhältlich für Woodgrain, Slategrain und Silkgrain Oberflächen.
Alle Farben und Details finden Sie ab Seite 60.



S-Sicke

→ Erhältlich in der Oberfläche Woodgrain.
Weitere Informationen finden Sie ab Seite 51.



LINKS. Woodgrain, Tannengrün RAL 6009

RECHTS OBEN. Woodgrain Verkehrsweiß RAL 9016 mit ansichtsgleicher Nebentür

RECHTS UNTEN. Woodgrain, Anthrazitgrau RAL 7016 mit ansichtsgleicher Nebentür und Aluminium-Haustür ThermoSafe Motiv 501

DESIGNELEMENTE INLAY. Geben Sie Ihrem Tor einen ganz persönlichen Akzent. Die Inlays in Edelstahl- oder Holzoptik sowie individuell in RAL nach Wahl werden ganz nach Ihren Wünschen in die Sicken der Sektionaltore eingesetzt (Abb. rechts).

→ Erhältlich für M- und D-Sicke. Alle Designs und Details finden Sie ab Seite 55.

DESIGNELEMENTE. Verleihen Sie Ihrem Tor einen ganz besonderen Stil. Wählen Sie eins unserer Designmotive oder platzieren und kombinieren Sie die Designelemente aus gebürstetem Edelstahl ganz nach Ihren Wünschen. Auch Hausnummern oder z. B. Straßennamen sind möglich.

→ Erhältlich für L- und D-Sicke. Alle Designs und Details finden Sie ab Seite 54.





D-Sicke

→ Erhältlich in der Oberfläche Silkgrain.

Weitere Informationen finden Sie ab Seite 51.

OBEN. Silkgrain, Anthrazitgrau RAL 7016 Motiv 500 mit Inlay in Holzoptik

UNTEN LINKS. Silkgrain, Graualuminium RAL 9007 mit Designelement „Hausnummer“; Hörmann Aluminium-Haustür ThermoSafe Motiv 872, Graualuminium RAL 9007

UNTEN RECHTS. Silkgrain, Anthrazitgrau RAL 7016, Aluminium-Haustür ThermoSafe Motiv 860 in Anthrazitgrau RAL 7016



LICHTELEMENTE. Klassik- oder Sunrise-Verglasungen passen perfekt zu Kassettentoren und geben Ihrem Tor eine besondere Ansicht. Aber Verglasungen sind nicht nur Gestaltungselemente, sondern sorgen auch für Tageslicht in der Garage.

→ Erhältlich für alle Tormotive. Alle Verglasungen und Details finden Sie ab Seite 57.





S-Kassette

→ Erhältlich in der Oberfläche Woodgrain.
Weitere Informationen finden Sie ab Seite 51.



OBEN LINKS. Woodgrain,
Verkehrsweiß RAL 9016

OBEN RECHTS. Woodgrain,
Schiefergrau RAL 7015

UNTEN. Woodgrain, Moosgrün
RAL 6005 mit Klassikverglasung
S2 in Sandwichausführung

Massivholztore

NATÜRLICH SCHÖN. Diese Tore aus unbehandelter oder gebürsteter Nordischer Fichte eignen sich hervorragend für Holzhäuser oder Gebäude mit vielen Holzelementen, wie z. B. Fachwerk oder Fassadenelementen. Wählen Sie aus sechs edlen Tormotiven.

→ Weitere Informationen finden Sie ab Seite 66.





LINKS. Tormotiv 401, Massivholz Nordische Fichte, Lärche lasiert

RECHTS OBEN. Tormotiv 405, bauseitig in Weiß lasiert mit Flügeltoreschlüssen und Ziergriffen

RECHTS UNTEN. M-Sicke, Massivholz Nordische Fichte, unbehandelt

Verglaste Tore

ALUMINIUM-RAHMENTOR ART 42 / ART 42 THERMO / ART 42 VITRAPLAN. Diese Torausführung mit Normalprofil oder thermisch getrenntem Profil überzeugt mit mehr Licht in der Garage oder bei Gitterfüllungen mit einer besseren Belüftung in den Parkboxen von Sammelgaragen.

NEU ab 01.10.2023. Die vorgesetzte, flächenbündige Verglasung beim ART 42 Vitraplan gefällt mit einer besonders klaren und äußerst eleganten Note. Das Rahmenprofil in Tiefschwarz RAL 9005 ist verdeckt, so dass die Gesamtansicht nicht gestört wird.

→ Weitere Informationen finden Sie ab Seite 56.





OBEN. ART 42 Vitraplan, grau getönt .NEU ab 01.10.2023

LINKS. ART 42 Thermo mit Kunststoff-Doppelscheiben, Rahmen in Anthrazitgrau RAL 7016, Aluminium-Haustür ThermoSafe Motiv 650, Anthrazitgrau RAL 7016, optionale Seitenteile





Fassaden- / Großtore

INDUSTRIE-SEKTIONALTOR ALR F42 FÜR BAUSEITIGE FASSADENBÜNDIGE BEPLANKUNGEN. Gestalten Sie Ihr Sektionaltor ganz nach Ihren Vorstellungen mit Holz, Metall, Keramik, Kunststoff oder weiteren Werkstoffen. Die Torbasis für die Fassadenbeplankung bildet ein Hörmann Industrie-Sektionaltor ALR F42 mit Aluminium-Rahmenkonstruktion und PU-Sandwichfüllung.

INDUSTRIE-SEKTIONALTOR SPU F42 PLUS. Für bis zu 7000 mm breite Garagen und für besondere Einbausituationen, in denen kein Antrieb über dem Tor montiert werden kann, ist diese Torausführung die optimale Lösung.



Weitere Informationen finden Sie unter <https://produktportal.hoermann.de> oder lassen Sie sich von Ihrem Hörmann Partner beraten.



OBEN. SPU F42 Plus M-Sicke, Silkgrain, Anthrazitgrau RAL 7016

LINKS. ALR F42 mit bauseitiger fassadenbündiger Beplankung



Drehflügeltore

EINFACHER ZUGANG. Bei den zweiflügligen Drehflügeltoren können Sie wahlweise beide Flügel oder auch nur einen Flügel öffnen, um z. B. Ihr Fahrrad aus der Garage zu holen. Genießen Sie maximalen Komfort, in dem Sie Ihr Drehflügeltor mit einem Antrieb ausstatten. Die wärmegeprägten Lamellen bieten eine gute Isolierung und sind in allen Oberflächen erhältlich.

→ Weitere Informationen finden Sie ab Seite 75.



FLÜGELAUFTeilUNG NACH WUNSCH. Gestalten Sie Ihr Drehflügeltor ganz nach Ihren Ansprüchen. Die Torflügel erhalten Sie sowohl symmetrisch als auch asymmetrisch aufgeteilt. Die symmetrische Aufteilung mit gleich breiten Torflügeln bietet eine harmonische Toransicht. Bei der asymmetrischen Aufteilung* erhalten Sie den Gangflügel in einer Breite von 870 mm, der einen einfachen Personendurchgang in die Garage ermöglicht. Die Breite des Standflügels ergibt sich aus der Gesamtbreite des Tores. Auch die Position des Gangflügels können Sie auf der linken oder rechten Seite des Tores festlegen.

* bis zu 2000 mm Torbreite





50

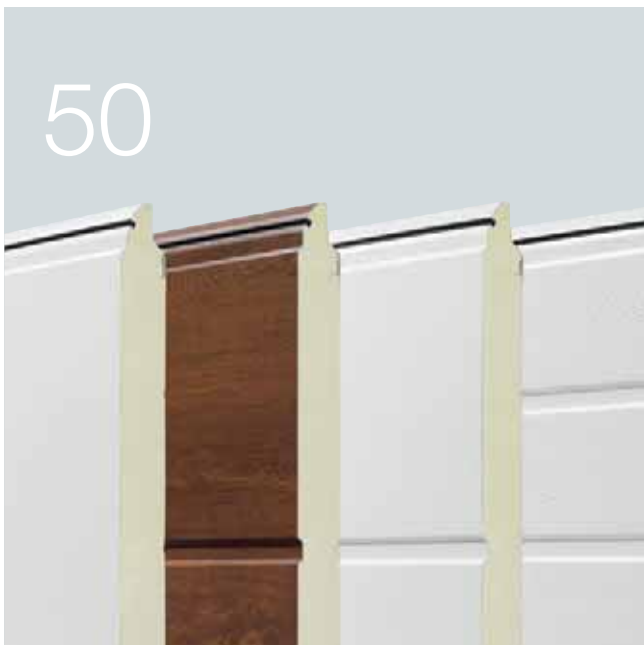

58

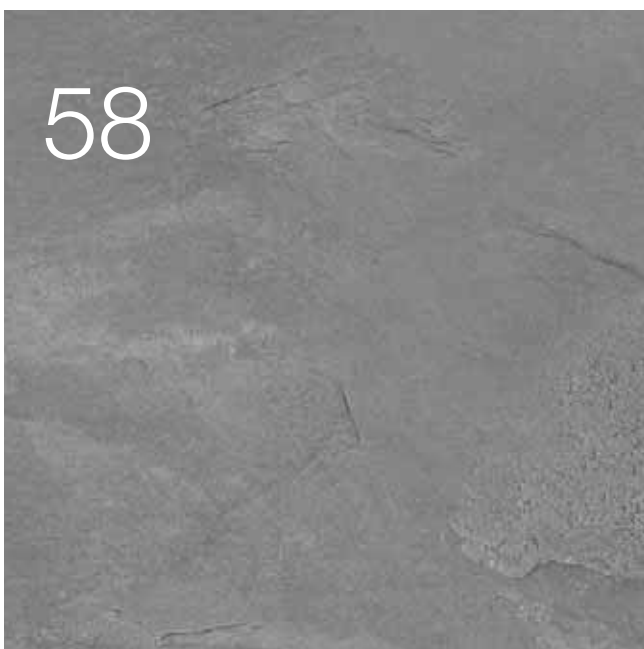

76



Design. Ausstattung. Zubehör.

- 50 Stahl-Sektionaltore
- 56 Aluminium-Rahmentore
- 57 Verglasungen
- 58 Oberflächen, Farben, Dekore
- 66 Massivholz-Sektionaltore
- 68 Ausstattung
- 72 Nebentüren
- 74 Schlupftüren
- 75 Drehflügeltore
- 76 Antriebe
- 78 Zubehör
- 80 Modernisierungslösungen
- 84 Größen und Einbaudaten

Stahl-Sektionaltore

Mit höchster Energieeffizienz

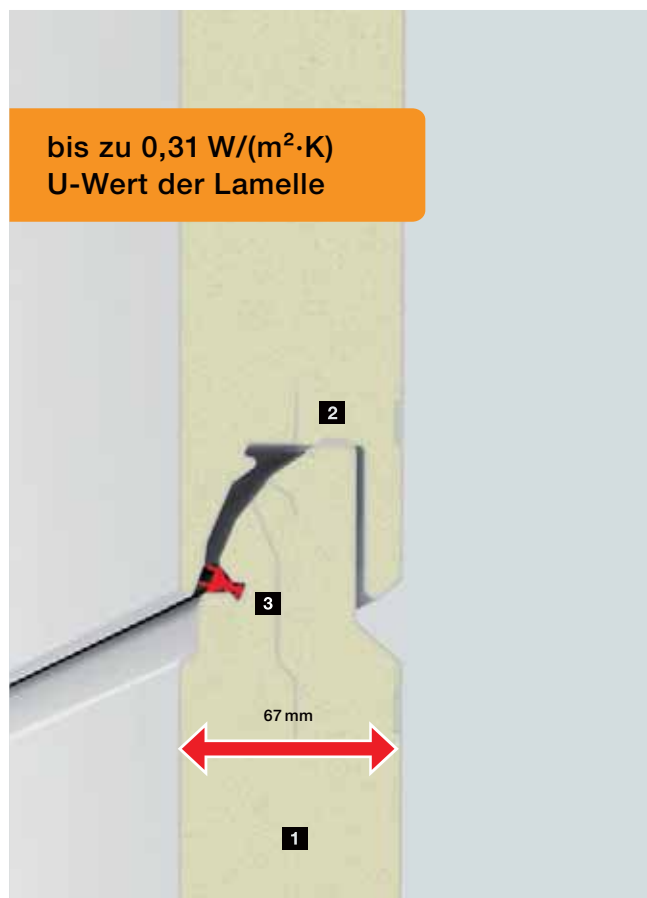

LPU 67 Thermo

Das Energiespartor
mit exzellenter Wärmedämmung

- thermisch getrennte 67 mm dicke Lamellen **1**
- abgestützte Lamellen **2** tragen das Torblattgewicht
- doppelte Lippendichtung in den Lamellenübergängen **3**
- U-Wert des Tores mit ThermoFrame: 0,91 W/(m²·K) ¹⁾
- auch in Premiumausführung erhältlich (weitere Informationen finden Sie auf Seite 70)

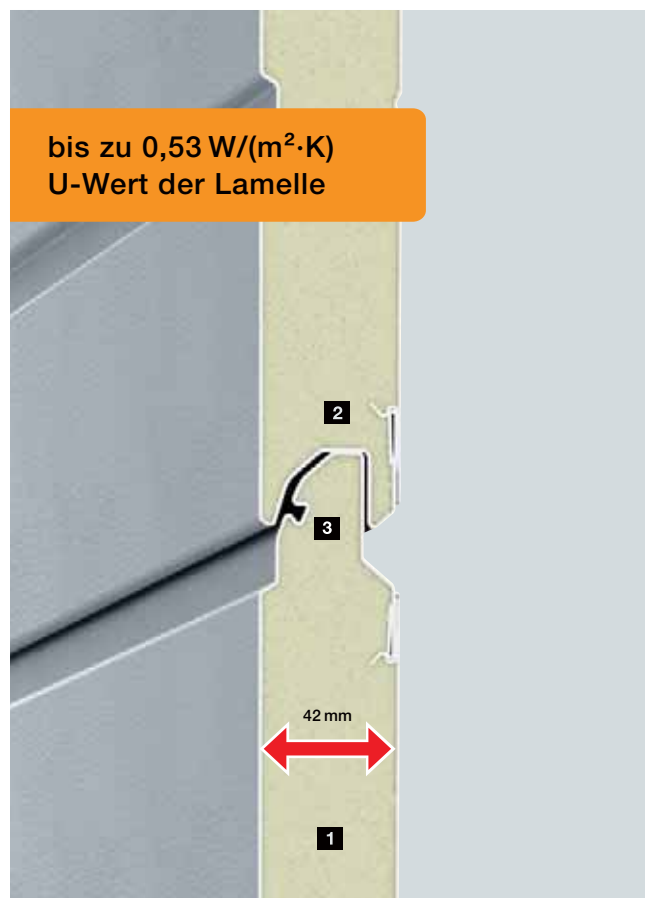

LPU 42

Der Bestseller
mit guter Wärmedämmung

- 42 mm dicke Lamellen **1**
- abgestützte Lamellen **2** tragen das Torblattgewicht
- einfache Lippendichtung in den Lamellenübergängen **3**
- U-Wert des Tores mit ThermoFrame: 1,2 W/(m²·K) ¹⁾
- auch in Premium- und PremiumPlus-Ausführung erhältlich (weitere Informationen finden Sie auf Seite 70)

Tipp

Der ultraschnelle Antrieb SupraMatic 4 reduziert durch die bis zu 25 cm/s schnelle Toröffnung zusätzlich die Wärmeverluste. Weitere Informationen finden Sie auf Seite 76.

LPU 67 Thermo

LPU 42

Leistungseigenschaften nach Europa-Norm 13241

Lamellenmaterial	verzinktes Stahlblech mit Polyestergrundbeschichtung	verzinktes Stahlblech mit Polyestergrundbeschichtung
Lamellenstärke	doppelwandig, 67 mm	doppelwandig, 42 mm
Wärmedämmung U-Wert eingebautes Tor	1,0 W/(m ² ·K) ¹⁾	1,3 W/(m ² ·K) ¹⁾
Schalldämmung	ca. 25 dB	ca. 25 dB
Windlast ⁵⁾	Klasse 3	Klasse 3
Dichtigkeit Luft / Wasser	Klasse 3 ⁴⁾ / Klasse 3 ³⁾	Klasse 3 ⁴⁾ / Klasse 3 ³⁾
Breite max. Höhe max.	5000 mm 3000 mm	6000 mm 3000 mm

Motive / Oberflächen

S-Sicke		Woodgrain
M-Sicke	Silkgrain, Decograin (3 Dekore)	Woodgrain, Slategrain, Silkgrain, Sandgrain, Decograin
L-Sicke	Silkgrain, Decograin (3 Dekore)	Woodgrain, Slategrain, Silkgrain, Sandgrain, Planar, Decograin, Duragrain
D-Sicke		Silkgrain
S-Kassette		Woodgrain

¹⁾ die U-Werte gelten für eingebaute Tore ohne Verglasung in der Größe 5000 × 2125 mm

²⁾ Tore mit Lüftungsschlitzen, auf Anfrage Klassen 2 – 3

³⁾ bis 70 Pa Wasserdruck

⁴⁾ gültig für Kassette und L-Sicke (LPU 42 Tore mit S-, M- oder D-Sicke sowie mit Schlupftür: Klasse 2)

⁵⁾ höhere Windlastklassen auf Anfrage

Oberflächen

Woodgrain, Slategrain und Silkgrain in Verkehrsweiß RAL 9016, 10 MatchColor Vorzugsfarben und 5 Color Vorzugsfarben



Sandgrain in 2 Farben



Planar in 7 Farben



Decograin in 6 Dekoren



Duragrain in 30 Dekoren



Stahl-Sektionaltore

Torblattaufbau

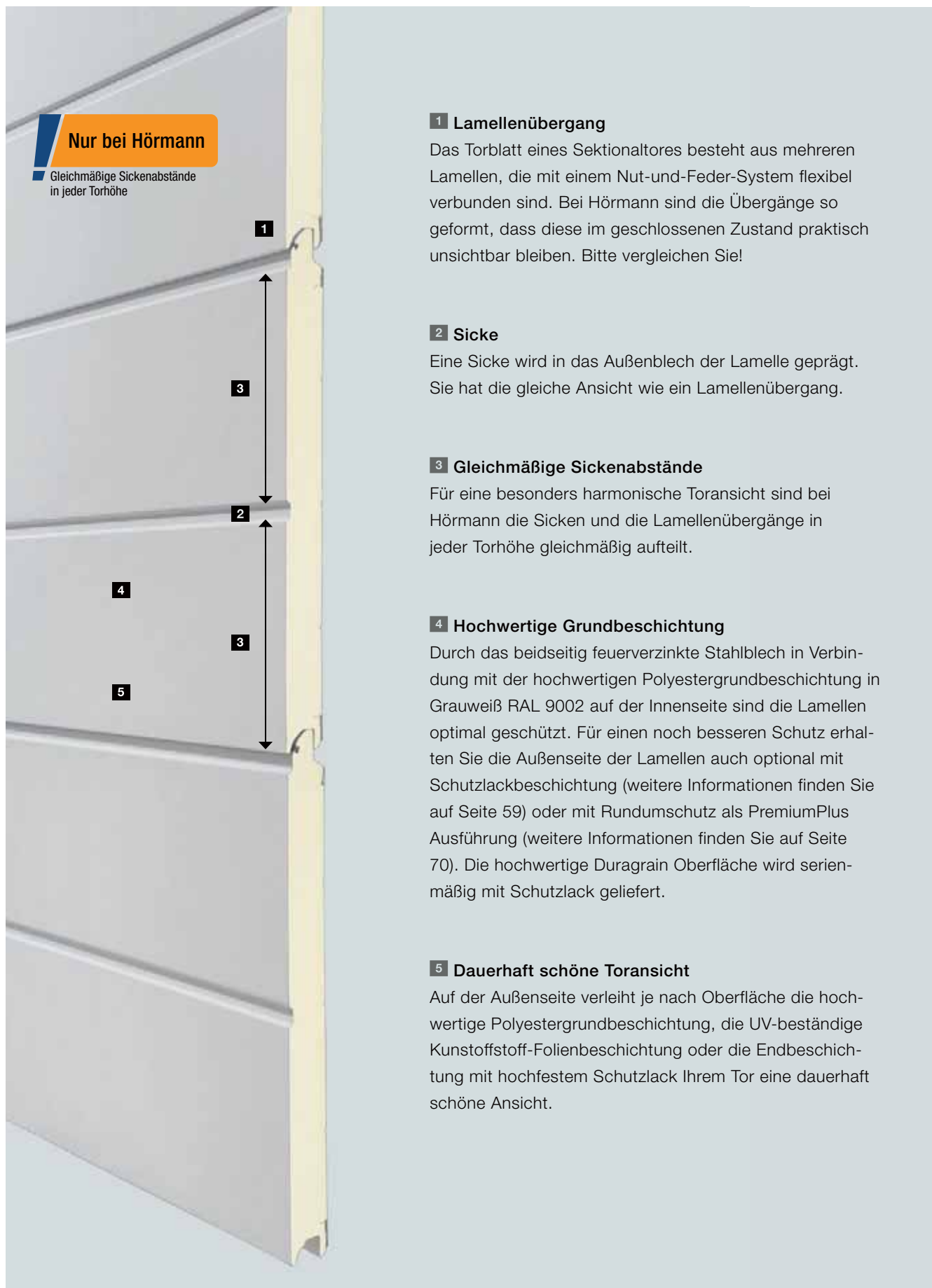

Nur bei Hörmann

Gleichmäßige Sickenabstände
in jeder Torhöhe

1 Lamellenübergang

Das Torblatt eines Sektionaltores besteht aus mehreren Lamellen, die mit einem Nut-und-Feder-System flexibel verbunden sind. Bei Hörmann sind die Übergänge so geformt, dass diese im geschlossenen Zustand praktisch unsichtbar bleiben. Bitte vergleichen Sie!

2 Sicke

Eine Sicke wird in das Außenblech der Lamelle geprägt. Sie hat die gleiche Ansicht wie ein Lamellenübergang.

3 Gleichmäßige Sickenabstände

Für eine besonders harmonische Toransicht sind bei Hörmann die Sicken und die Lamellenübergänge in jeder Torhöhe gleichmäßig aufteilt.

4 Hochwertige Grundbeschichtung

Durch das beidseitig feuerverzinkte Stahlblech in Verbindung mit der hochwertigen Polyestergrundbeschichtung in Grauweiß RAL 9002 auf der Innenseite sind die Lamellen optimal geschützt. Für einen noch besseren Schutz erhalten Sie die Außenseite der Lamellen auch optional mit Schutzlackbeschichtung (weitere Informationen finden Sie auf Seite 59) oder mit Rundumschutz als PremiumPlus Ausführung (weitere Informationen finden Sie auf Seite 70). Die hochwertige Duragrain Oberfläche wird serienmäßig mit Schutzlack geliefert.

5 Dauerhaft schöne Toransicht

Auf der Außenseite verleiht je nach Oberfläche die hochwertige Polyestergrundbeschichtung, die UV-beständige Kunststoffstoff-Folienbeschichtung oder die Endbeschichtung mit hochfestem Schutzlack Ihrem Tor eine dauerhaft schöne Ansicht.

Standard-Motive



S-Sicke (LPU 42), Verkehrsweiß RAL 9016



D-Sicke (LPU 42), Verkehrsweiß RAL 9016



M-Sicke (LPU 67 Thermo, LPU 42), Verkehrsweiß RAL 9016



S-Kassette (LPU 42), Verkehrsweiß RAL 9016



L-Sicke (LPU 67 Thermo, LPU 42), Verkehrsweiß RAL 9016

Stahl-Sektionaltore

Designelemente für LPU 42 und LPU 67 Thermo

Motive mit Designelementen



L-Sicke (LPU 67 Thermo, LPU 42), Verkehrsweiß RAL 9016, Designelement Motiv 450, ansichtsgleiche Nebentür

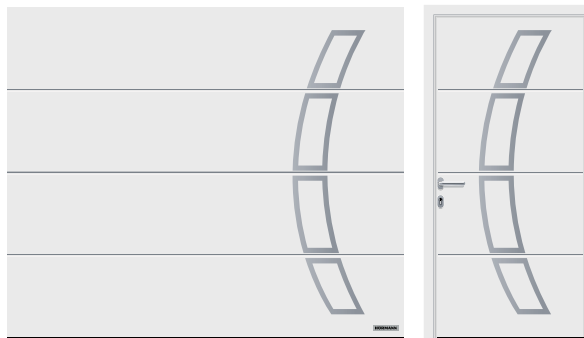

L-Sicke (LPU 67 Thermo, LPU 42), Verkehrsweiß RAL 9016, Designelement Motiv 457, ansichtsgleiche Nebentür

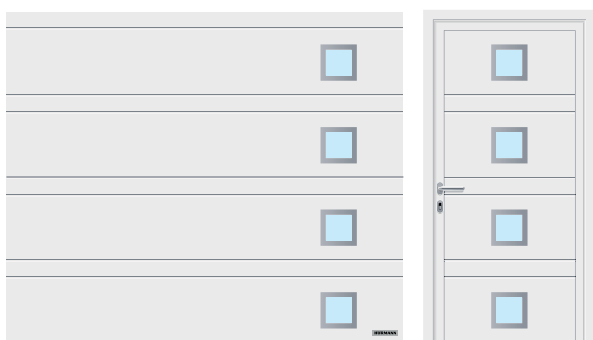

D-Sicke (LPU 42), Verkehrsweiß RAL 9016, Designelement Motiv 461, ansichtsgleiche Nebentür

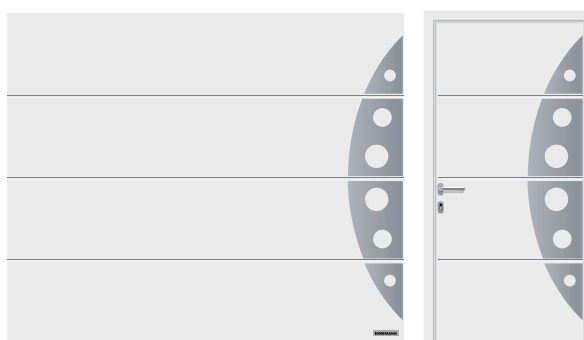

L-Sicke (LPU 67 Thermo, LPU 42), Verkehrsweiß RAL 9016, Designelement Motiv 458, ansichtsgleiche Nebentür

Designelemente

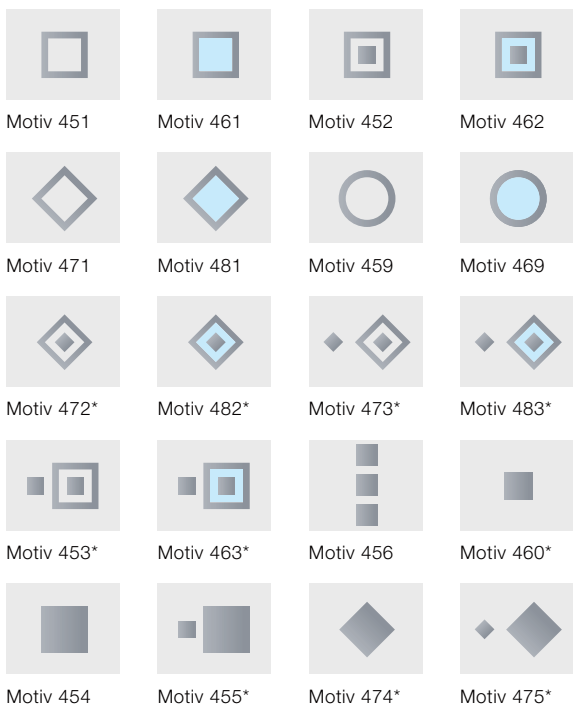

* nur LPU 42

Verglasungen

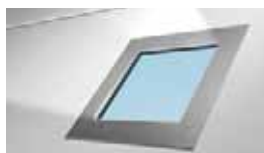

Designelement in Edelstahl gebürstet mit optionaler Echtkeramikverglasung* für Motive 461 und 481

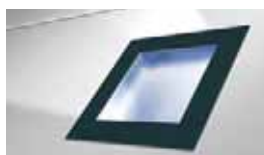

Designelement in Anthrazitgrau RAL 7016 lackiert mit Kunststoffverglasung für Motive 461, 462, 463, 469, 481, 482 und 483

Motive mit Designelementen Inlay

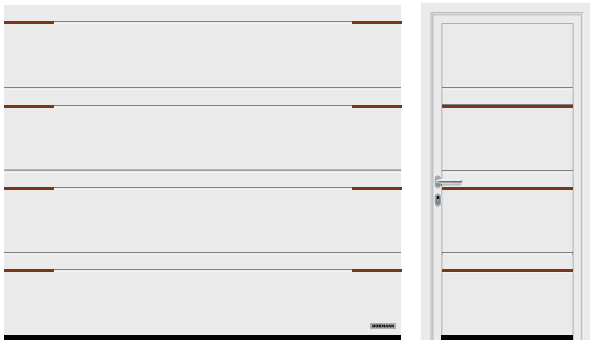

D-Sicke (LPU 42), Verkehrsweiß RAL 9016, Designelement Inlay-Motiv 500 mit geteilten Inlays in Holzoptik



D-Sicke (LPU 42), Verkehrsweiß RAL 9016, Designelement Inlay-Motiv 502 in Stahlblau RAL 5011



M-Sicke (LPU 42), Verkehrsweiß RAL 9016, Designelement Inlay-Motiv 503 in Edelstahl-Optik

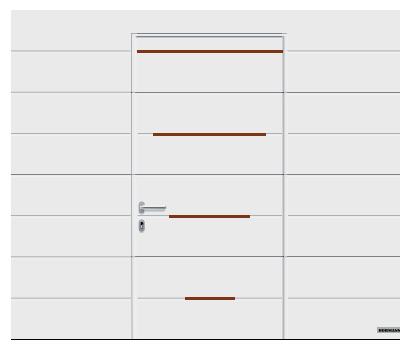

M-Sicke (LPU 42), Verkehrsweiß RAL 9016, Designelement Inlay-Motiv 504 in Holzoptik, in der Schlupftür

Designelemente Inlay



Edelstahl-Optik



Holzoptik



RAL nach Wahl (Abb. in RAL 9005)

Designelemente „Nummern und Wörter“



Positive Darstellung, Schriftart Modern



Negative Darstellung, Schriftart Classic

Aluminium-Rahmentore

ART 42 / ART 42 Thermo / ART 42 Vitraplan .NEU ab 01.10.2023

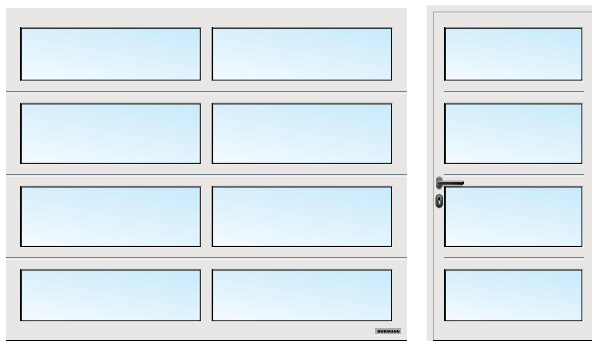

ART 42 verglast, Verkehrsweiß RAL 9016

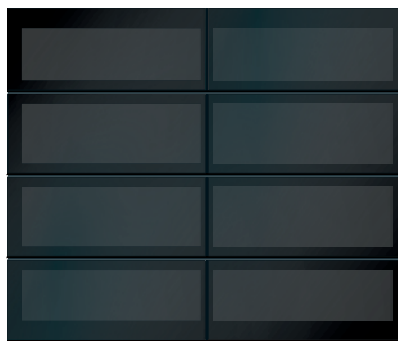

ART 42 Vitraplan, grau getönt

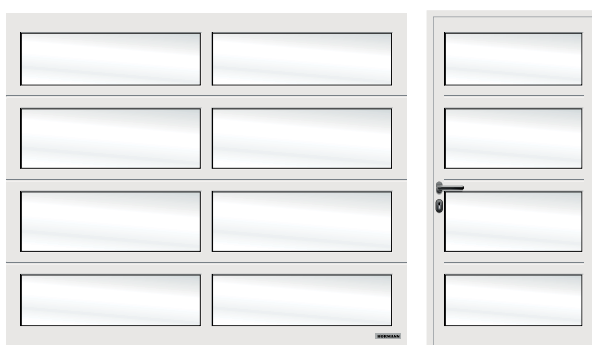

ART 42 verglast weiß getönt, Verkehrsweiß RAL 9016

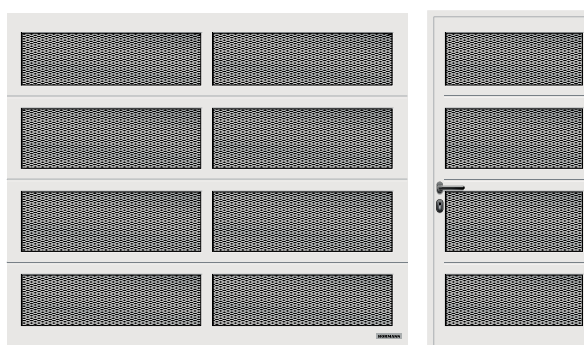

ART 42 mit Streckgitter, Verkehrsweiß RAL 9016

Lamellenschnitt



ART 42

ART 42 Thermo

ART 42 Vitraplan
.NEU ab 1.10.2023

ART 42 / ART 42 Thermo / ART 42 Vitraplan

Rahmenmaterial	Aluminium
Rahmenstärke	42 mm
Wärmedämmung ART 42 U-Wert eingebautes Tor	4,0 W/(m ² ·K) ¹⁾
Wärmedämmung ART 42 Thermo U-Wert eingebautes Tor	3,4 W/(m ² ·K) ¹⁾
Schalldämmung	R = ca. 20 dB
Windlast ³⁾	Klasse 3
Dichtigkeit Luft / Wasser	Klasse 2 ²⁾ / Klasse 3 ²⁾
Breite max.	4000 mm
Höhe max.	3000 mm

¹⁾ U-Werte gelten für eingebaute Tore mit Kunststoff-Doppelscheibe S2 in der Größe 5000 × 2125 mm

²⁾ Tore mit Lüftungsschlitzen, auf Anfrage Klassen 2 – 3

³⁾ höhere Windlastklassen auf Anfrage

Verglasungsvarianten



Füllungsvarianten



Verglasungsvarianten für LPU 42 und LPU 67 Thermo

- 1 Klassikverglasung S0¹⁾
- 2 Klassikverglasung M0¹⁾
- 3 Klassikverglasung L0¹⁾
- 4 Klassikverglasung S1
- 5 Klassikverglasung S2
- 6 Sunrise-Verglasung S10³⁾
- 7 Sunrise-Verglasung S60⁴⁾ (Abb. linke Torhälfte)
- 8 Verglasung Typ D¹⁾
- 9 Aluminium-Lichtbänder²⁾

Füllungsvarianten für LPU 42, LPU 67 Thermo, ART 42 und ART 42 Thermo

- 10 Polycarbonat-Doppelscheibe, klar
- 11 Kunststoff-Doppelscheibe, klar
- 12 Kunststoff-Doppelscheibe, weiß getönt (opal / klar)
- 13 Kunststoff-Doppelscheibe, Kristallstruktur
- 14 Steg-Mehrfachplatte
- 15 Kunststoff-Doppelscheibe, grau getönt
- 16 PU-Sandwich-Füllung, glatt
- 17 PU-Sandwich-Füllung, Stucco
- 18 Lochblech aus Edelstahl
- 19 Streckgitter aus Edelstahl
- 20 Wellengitter
- 21 Schweißgitter

Verglasungen (1 bis 8, 10) entsprechen einer Torbreite von 2500 mm

¹⁾ Individuelle Anordnung der Verglasungen möglich

²⁾ Sprossen möglich

³⁾ Torbreite von 2130 – 2750 mm

⁴⁾ Torbreite von 4751 – 5500 mm

Die klaren Kunststoffverglasungen erhalten Sie von Hörmann serienmäßig mit der Duratec-Verglasung.

Sie bietet Ihnen entscheidende Vorteile:

- dauerhaft klare Durchsicht
- bessere Wärmedämmung

Nur bei Hörmann



Duratec
höchst kratzfest

Ansichtsgleichheit

Bei Zarge und Torblatt



Torblatt, Sturzblende und Seitenzarge ansichtsgleich in Woodgrain Verkehrsweiß RAL 9016

ANSICHTSGLEICHHEIT BEI ZARGE UND TOR-

BLATT. Die harmonische Ansicht eines Tores entsteht durch viele, kleine Details: Die Sturzausgleichsblende **1** wird bei allen Oberflächen (außer Slategrain) immer ansichtsgleich zu den Torlamellen geliefert. Da passt alles zusammen. Die Seitenzargen **2** erhalten Sie serienmäßig in weißer Woodgrain Oberfläche. Mit Zargenverkleidungen **3** können die Seitenzargen einfach an die Oberfläche der Lamellen angepasst werden.

→ Weitere Informationen zu Zargenverkleidungen finden Sie ab Seite 80.

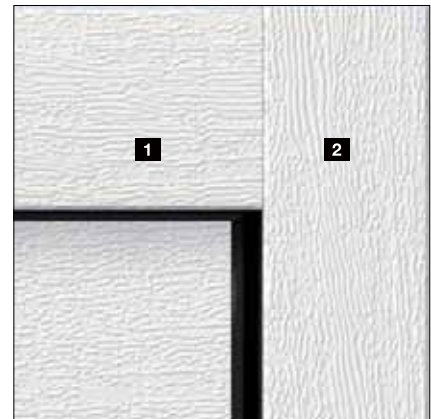

	Woodgrain	Slategrain	Silkgrain	Sandgrain	Planar	Decograin	Duragrain
Sturzausgleichsblende 1	●	○	●	●	●	●	●
Seitenzarge 2	●	■	■	■	■	■	■
Zargenverkleidung 3	●	●	●	●	●	●	●

- = gleiche Oberfläche, Farbe oder Dekor wie die Torlamelle
- = Woodgrain Oberfläche in Verkehrsweiß RAL 9016 (bei der Premiumausführung in Grauweiß RAL 9002)
- = glatte Oberfläche in gleicher Farbe wie Torlamelle

Woodgrain



Slategrain

Nur bei Hörmann
Slategrain Oberfläche



Silkgrain

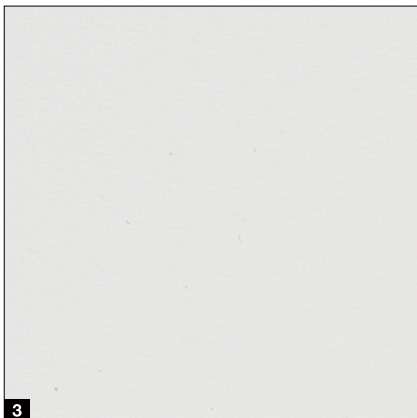

- 1 Woodgrain RAL 9016 Verkehrsweiß
- 2 Slategrain RAL 9016 Verkehrsweiß
- 3 Silkgrain RAL 9016 Verkehrsweiß

Schutzbeschichtungen für eine lange und schöne Toransicht

Endbeschichtung. Die Oberfläche der Lamellen wird durch den Schutzlack besonders unempfindlich, kratzfest und schmutzabweisend.

Endbeschichtung „Anti-Graffiti“. Durch den Schutzlack auf der Oberfläche der Lamelle sowie auf Verglasungen, Designelementen usw. können Graffiti mit einem handelsüblichen Spezialreiniger entfernt werden.



→ Erhältlich für die Oberflächen Woodgrain, Slategrain und Silkgrain.

- 1 doppelwandige Lamelle
- 2 Verzinkung
- 3 Polyester-Grundbeschichtung
- 4 Endbeschichtung oder Endbeschichtung „Anti-Graffiti“

Reinigungs- und Pflegeset für eine lange und schöne Tor- und Türansicht

- Reiniger für Tore und Türen (für alle Oberflächen)
- Multischwamm, 2-in-1-Politur für Tore und Türen, Applikationschwamm, 2 x Microfasertücher, Öl für Tore und Türen

Vorher

Nachher



Vorzugsfarben

Für die Oberflächen Woodgrain, Slategrain, Silkgrain



MatchColor

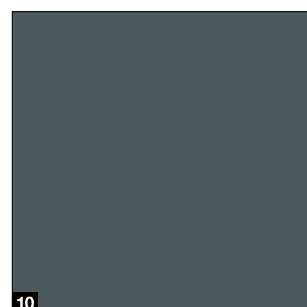
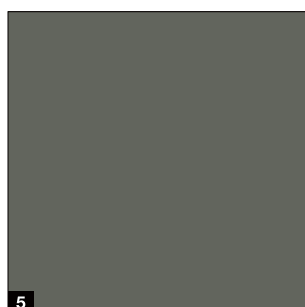
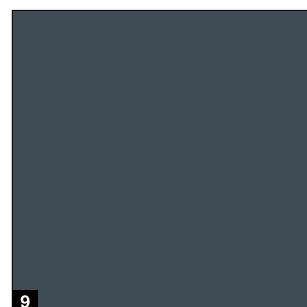
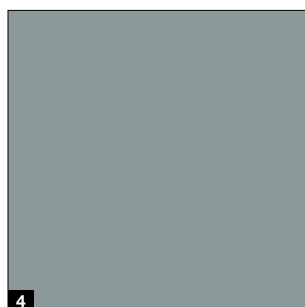
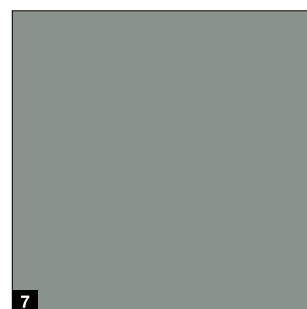
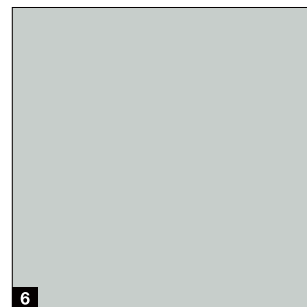

MatchColor

MatchColor

Gestalten Sie Ihr Zuhause in perfekter Farbharmone – mit den MatchColor Vorzugsfarben für ansichtsgleiche Garagen-Sektionaltore, Haustüren, Nebeneingangstüren und Stahltüren. Freuen Sie sich dank abgestimmter Farben über die harmonische Gesamtansicht. Das ist Hörmann Markenqualität!

Tipp

Die glatte Silkgrain Oberfläche harmoniert besonders gut mit den Haustür Oberflächen.

Bitte beachten:

In Verbindung mit einer optionalen Endbeschichtung oder Endbeschichtung „Anti-Graffiti“ erhalten Sie alle MatchColor Vorzugsfarben als Color Vorzugsfarbe, bei denen eine Ansichtsgleichheit von Garagen-Sektionaltoren, Haustüren, Nebeneingangstüren und Stahltüren nicht gewährleistet ist.

Color

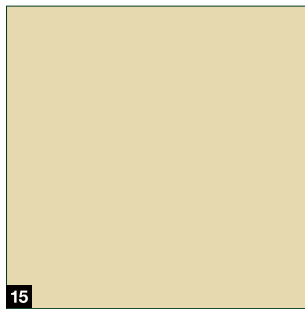
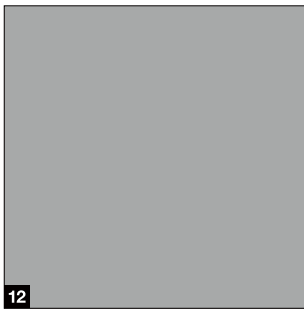
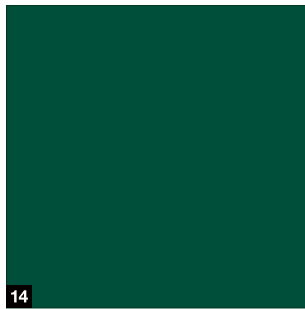
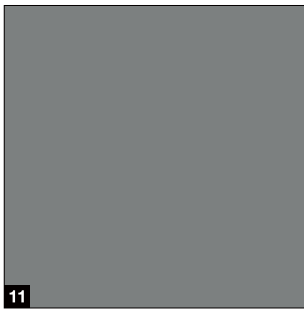

MatchColor .NEU

- 1 CH 703 Anthrazit Metallic
- 2 RAL 9005 Tiefschwarz
- 3 RAL 8028 Terrabraun
- 4 RAL 7040 Fenstergrau
- 5 RAL 7039 Quarzgrau
- 6 RAL 7035 Lichtgrau
- 7 RAL 7030 Steingrau
- 8 RAL 7016 Anthrazitgrau
- 9 RAL 7015 Schiefergrau
- 10 RAL 7012 Basaltgrau

Color

- 11 RAL 9007 Graualuminium
- 12 RAL 9006 Weißaluminium
- 13 RAL 6009 Tannengrün
- 14 RAL 6005 Moosgrün
- 15 RAL 1015 Hellelfenbein

RAL nach Wahl

Die Oberflächen Woodgrain, Slategrain und Silkgrain erhalten Sie optional in rund 200 RAL-Classic Farben (ausgenommen sind Perleffekt- und Leuchtfarben) sowie in vielen NCS- und DB-Farben.

Bitte beachten:

Die Torinnenseiten der Garagen-Sektionaltore werden generell in Grauweiß RAL 9002 geliefert. Dunkle Farben sind in Ausrichtung zur Sonne bei doppelwandigen Stahltoren zu vermeiden, da eine mögliche Lamellendurchbiegung das Tor beschädigen kann.

Alle Farbangaben in Anlehnung an die jeweilige RAL-Farbe. Die Abbildungen der Farben und Oberflächen sind aus drucktechnischen Gründen nicht farbverbindlich.

Lassen Sie sich von Ihrem Hörmann Vertriebspartner beraten.

Oberflächen

Sandgrain, Planar, Decograin

Sandgrain

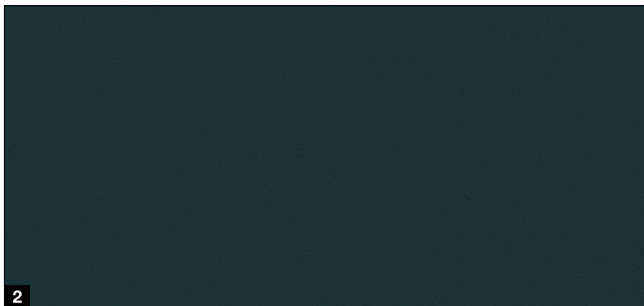
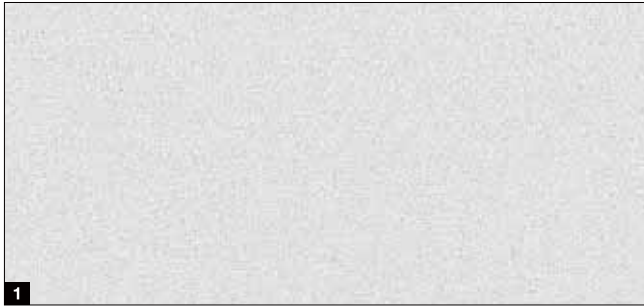

Planar

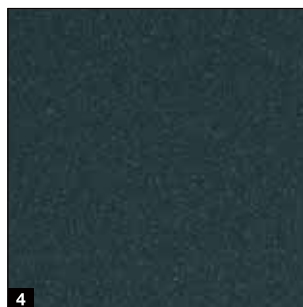
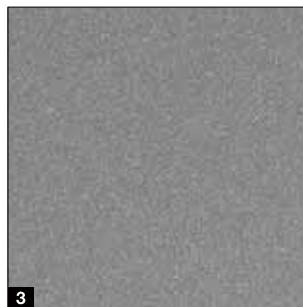
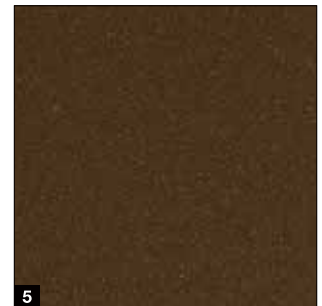
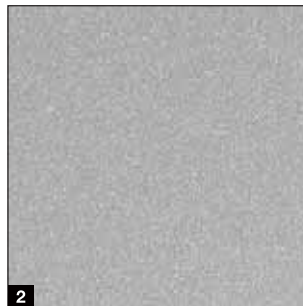

Decograin



Sandgrain Standardfarbe

- 1 RAL 9016 Verkehrsweiß

Sandgrain Vorzugsfarbe

- 2 RAL 7016 Anthrazitgrau

Planar Standardfarbe

- 1 CH 9016 Matt deluxe Verkehrsweiß

Planar Vorzugsfarben

- 2 CH 9006 Matt deluxe Weißaluminium
- 3 CH 9007 Matt deluxe Graualuminium
- 4 CH 7016 Matt deluxe Anthrazitgrau
- 5 CH 8028 Matt deluxe Terrabraun
- 6 CH 703 Matt deluxe Anthrazit Metallic
- 7 CH 905 Matt deluxe Schwarz **.NEU**

Decograin Dekore

- 1 Titan Metallic CH 703: Anthrazit mit metallischem Effekt
- 2 Golden Oak: mittelbraunes, goldgelbes Eichendekor
- 3 Dark Oak: nussbaumfarbenes Eichendekor
- 4 Night Oak: dunkel-intensives Eichendekor*
- 5 Rosewood: mahagonifarbenes Holzdekor*
- 6 Winchester Oak: naturfarbenes Asteichendekor*

* nicht für LPU 67 Thermo

Bitte beachten:

Die Torinnenseiten der Garagen-Sektionaltore werden generell im Farbton Grauweiß RAL 9002 geliefert.

Dunkle Farben sind in Ausrichtung zur Sonne bei doppelwandigen Stahltores zu vermeiden, da eine mögliche Lamellendurchbiegung das Tor beschädigen kann. Alle Farbangaben in Anlehnung an die jeweilige RAL-Farbe. Die Abbildungen der Farben und Oberflächen sind aus drucktechnischen Gründen nicht farbverbindlich. **Lassen Sie sich von Ihrem Hörmann Vertriebspartner beraten.**

Oberfläche

Duragrain

Duragrain

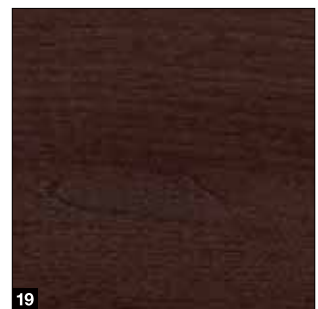
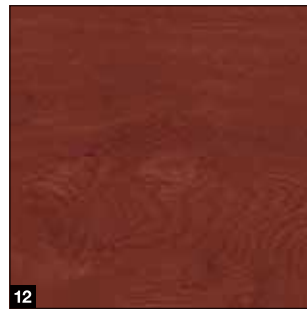
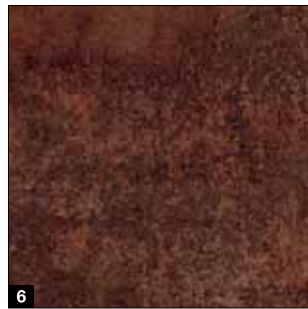
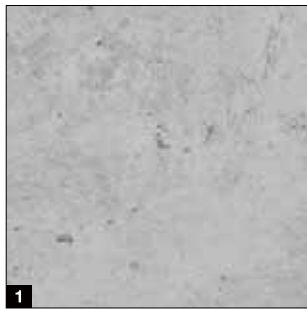

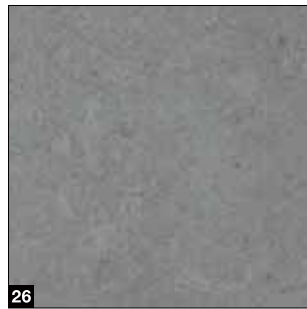
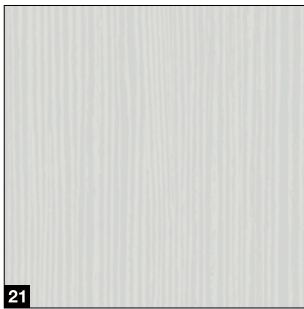

Duragrain Dekore

- | | |
|-----------------------------------|---------------------------------------|
| 1 Beton | 16 Sheffield |
| 2 Beige | 17 Teak |
| 3 Moca | 18 Used Look |
| 4 Grigio | 19 Walnuss Terra |
| 5 Grigio scuro | 20 Walnuss Kolonial |
| 6 Rusty Steel | 21 White brushed |
| 7 Bambus | 22 White Oak |
| 8 Burned Oak | 23 Whiteoiled Oak |
| 9 Cherry | 24 Whitewashed Oak |
| 10 Nature Oak | 25 Malt Oak |
| 11 Fichte | 26 Zement .NEU |
| 12 Rusty Oak | 27 Rusty Patina .NEU |
| 13 Noce sorrento balsamico | 28 Stadelholz .NEU |
| 14 Noce sorrento natur | 29 Stadelholz grau .NEU |
| 15 Sapeli | 30 Wildeiche .NEU |



Weitere Informationen finden Sie in der Broschüre Duragrain Oberfläche.



Individuelle Motive

Gestalten Sie Ihr Duragrain Tor mit Ihrem persönlichen Lieblingsmotiv. Dazu laden Sie das Foto einfach unter www.hoermann.de/konfigurator hoch oder sprechen Ihren Hörmann Vertriebspartner an.

Massivholz-Sektionaltore

LTH 42



Standard-Motive



S-Sicke



M-Sicke



L-Sicke

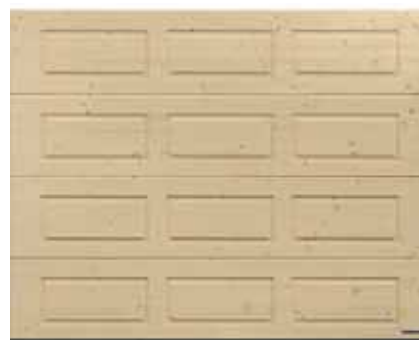

Kassette

LTH 42

Lamellenmaterial	Massivholz
Lamellenstärke	42 mm
Wärmedämmung U-Wert ¹⁾	2,9 W/(m ² ·K)
Klasse Windlast ³⁾	3
Klasse Dichtigkeit ²⁾ Luft / Wasser	0 / 0
Breite max.	5000 mm
Höhe max.	3000 mm

¹⁾ die U-Werte gelten für eingebaute Tore ohne Verglasung in der Größe 5000 × 2125 mm

²⁾ Tore mit Lüftungsschlitzen, auf Anfrage Klassen 2 – 3

³⁾ höhere Windlastklassen auf Anfrage

Designmotive



Motiv 401



Motiv 402



Motiv 405



Motiv 405, mit optionalen Flügeltorbeschlägen „Exklusiv“

Holzarten



Holzarten

- 1 Nordische Fichte, unbehandelt
- 2 Nordische Fichte, gebürstet

Holzlasuren

- 3 Kiefer
- 4 Lärche
- 5 Nuss
- 6 Sandbeige
- 7 Silber

Beschichtungen

- 8 RAL 9016 Verkehrsweiß
- 9 RAL 9001 Cremeweiß
- 10 RAL 7035 Lichtgrau

Holzlasuren

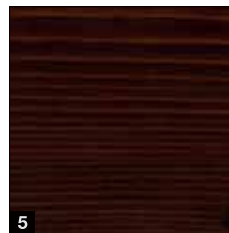
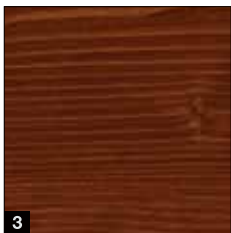

Beschichtungen

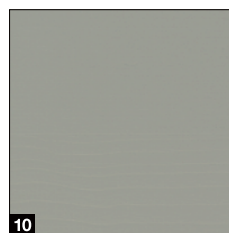
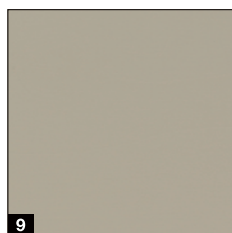
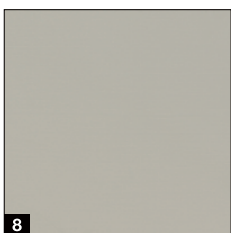

Bitte beachten:

Holz ist ein Naturprodukt. Die Haltbarkeit hängt von vielen Faktoren ab wie z. B. Art der Bewitterung, konstruktiven Holzschutz, mechanische Belastung und die Wahl des Farbtons. Für eine lange Haltbarkeit sind rechtzeitige Pflegearbeiten erforderlich, dazu ist eine jährliche Wartung angebracht. Keine dunklen Lasuren bei direkter Sonneneinstrahlung verwenden. Die Garage immer gut belüften.

Alle Farbangaben in Anlehnung an die jeweilige RAL-Farbe. Die Abbildungen der Farben und Oberflächen sind aus drucktechnischen Gründen nicht farbverbindlich. **Lassen Sie sich von Ihrem Hörmann Partner beraten.**

Serienmäßige Ausstattung

Für eine sichere und langlebige Torfunktion



Zugfedertechnik mit Feder-in-Feder-System ¹

bis 4000 mm Torbreite bzw. 2600 mm Torhöhe

Das patentierte System sichert das Torblatt zuverlässig vor einem Absturz und verhindert, dass eine gebrochene Feder wegschleudern und Personen verletzen kann.

Torsionsfedertechnik mit integrierter Federbruchsicherung ²

ab 4000 mm Torbreite bzw. 2600 mm Torhöhe sowie bei Toren mit Schlupftür und bei Massivholztoren

Die patentierte Federbruchsicherung stoppt den Torlauf bei eventuellem Federbruch sofort, das Torblatt stürzt nicht ab.

Gesicherte Torführung in Sicherheitslaufschienen ³

Patentierte einstellbare Laufrollen, stabile Rollenhalter und Sicherheitslaufschienen verhindern das Entgleisen. So ist das Torblatt sicher unter der Decke abgestellt.

Fingerklemmschutz ⁴

außen und innen und an den Scharnieren

Durch die einzigartige Form der Torglieder gibt es keine Quetschstellen – weder zwischen den Lamellen noch an den Scharnieren.

Eingreifschutz an den Seitenzargen ⁵

Bei Hörmann sind die Zargen von unten bis oben vollständig geschlossen. Da ist zwischen Torblatt und Zarge praktisch kein Eingreifen möglich!

Nur bei Hörmann
Europäisches Patent

Kunststoff-Zargenfuß ⁶

Der versprödungsresistente, 4 cm hohe Kunststoff-Zargenfuß umschließt die Zarge im Rost gefährdeten Bereich und schützt nachhaltig vor möglicher Korrosion. Anders als bei Wettbewerberlösungen besteht dieser wirksame Langzeitschutz auch bei anhaltender Staunässe. Zusammen mit der Bodendichtung des Tores bildet der Zargenfuß auch optisch einen gelungenen Abschluss.



Optionale Ausstattung

Für mehr Komfort und Sicherheit

Ausführung Premium ¹

Für LPU 42, LPU 67 Thermo, ART 42 und ART 42

Thermo: Für eine schöne Innenansicht sind die Torbeschläge, Zargen, Laufschienen und die Verbindungsschiene ansichtsgleich zur Lamelleninnenseite in Grauweiß RAL 9002 ¹⁾ lackiert. Tandemlaufrollen sorgen für einen besonders ruhigen und schonenden Torlauf.

Ausführung PremiumPlus .NEU

Für LPU 42: Der Rundumschutz für weniger Korrosion im Küstenklima bietet zusätzlich zur Ausführung Premium eine endbeschichtete Lamellenaußenseite mit lackierten Schnittkanten sowie Sickenfüllprofile zur besseren Abdichtung an den Lamellenübergängen und im Sickenbereich (bei S-, M- und D-Sicke).

Lüftungsöffnung an der obersten Lamelle ²

Für LPU 67 Thermo ²⁾ und LPU 42 ²⁾ mit Antrieb SupraMatic oder ProMatic (ab Baujahr 2012): Mit dem optionalen Klapprollenhalter öffnen Sie zur Lüftung der Garage nur die oberste Lamelle Ihres Tores. Die unterste Lamelle des Tores bleibt am Boden geschlossen und verhindert das Eindringen von Kleintieren oder Laub.

Notentriegelungsschloss ³

Für LPU 42 und LTH 42: Um im Notfall Ihre Garage von außen manuell zu entriegeln, können Sie ein Notentriegelungsschloss einsetzen. Der unauffällige Rundzylinder (nicht in die Hausschließanlage integrierbar) ist auf der Innenseite mit der Notentriegelung der Antriebsschiene verbunden.

Torgriff zur Notentriegelung ⁴

Für alle Torausführungen: Der Torgriff ist mit einem Schloss ausgestattet, welches in die Hausschließanlage integriert werden kann. Über den Griff entriegeln Sie die Notentriegelung der Antriebsschiene über einen Bowdenzug auf der Innenseite des Tores. Die Torgriffe erhalten Sie in folgenden Ausführungen: Kunststoff Schwarz, Aluminiumguss Weiß, RAL 9016, Edelstahl gebürstet (siehe Abb.), Aluminiumguss Braun, RAL 8028.



ThermoFrame ⁵

Für alle Torausführungen: Das zusammen mit der Torzarge einfach zu montierende Kunststoff-Profil sorgt für eine thermische Trennung von Zarge und Mauerwerk und verbessert die Wärmedämmung um bis zu 15 %³⁾. Darüber hinaus vermindern zusätzliche Dichtungslippen auf beiden Seiten und im oberen Bereich des Tores den Verlust von Heizenergie aus dem Garageninneren.

¹⁾ Federtechnik inkl. Halterung, Federbruchsicherung, Seiltrommel, Antriebsschiene verzinkt

²⁾ nur N-, L-, Z-Beschlag, nicht möglich bei Schlupftüren

³⁾ beim doppelwandigen Garagen-Sektionaltor LPU 42 in der Größe: 5000 x 2125 mm



RC2-Sicherheitsausstattung

Serienmäßig beim LPU 67 Thermo, optional für LPU 42: Die zertifizierte RC2-Sicherheitsausstattung macht Ihr Tor noch sicherer und wird von den polizeilichen Beratungsstellen empfohlen. Weitere Informationen finden Sie unter www.k-einbruch.de



Sehen Sie den Kurzfilm auf YouTube oder www.hoermann.de/mediacenter



Nebentüren

NT 60 / NT 80

Türgrößen*

- Breite (1-flügelig)
990 – 1115 mm
- Breite (2-flügelig)
1130 – 3000 mm
- Höhe (1- / 2-flügelig)
1990 – 2183 mm

Flügelrahmen

- Ausführung Schmal **1**
(Profiltyp 1, nur für 1-flügelige Nebentüren)
- Ausführung Breit **2**
(Profiltyp 2)

Standardausstattung

- 60 mm starke witterungsbeständige Aluminiumprofile in der Farbe der Lamellen **3** bzw. bei Duragrain Füllungen in einem dem Dekor angepassten Farbton
- Gangflügel mit Kunststoff-Drückergarnitur schwarz mit Ovalrosetten und Profilzylinderschloss **4**
- 3-dimensional verstellbare Bänder wahlweise in Schwarz, Weiß oder Aluminium-Naturton **5**
- Standriegel zur Verriegelung des Standflügels bei zweiflügeligen Nebentüren **6**

Optionale Ausstattung

- verdeckt liegende Bänder für eine elegante Türansicht in der Ausführung mit Aluminium-Blockzarge **7**
- Einbruchhemmende RC2-Sicherheitsausstattung mit 3-fach-Verriegelung (Falle, Riegel, 2 Schließhaken) und Sicherheitsrosette für die Ausführung mit breitem Flügelrahmen (Profiltyp 2) **8**
- zweiflügelige Nebentüren mit asymmetrischer Teilung (Gehflügel immer 870 mm Breite im Größenbereich von 1330 – 2000 mm RAMB)
- Drücker- oder Wechselgarnituren in Aluminium-Naturton **9**, Aluminiumguss RAL 9016 **10**, Aluminiumguss Braun **11**, Edelstahl gebürstet **12** und Aluminiumguss Schwarz **.NEU** **13**

* abhängig von Flügelrahmenausführung





Wärmegeädmmte Ausföhrung NT 80

- thermisch getrenntes Aluminium-Profil-system, Zarge und Schwelle
- 80 mm Bautiefe



Mehrzwecktür MZ Thermo

- thermisch getrenntes Türblatt und Zarge
- sehr guter Wärmeämmwert von $1,2 \text{ W}/(\text{m}^2 \cdot \text{K})$.
- optional in RC2 Ausföhrung (KSI Thermo)



Weitere Informationen finden Sie in der Broschüre **Stahltüren**.

Schlupftüren

Ohne Stopperschwelle

Torausführungen

- LPU 42 mit N-Beschlag (bis 5 m Torbreite)
- LPU 42 mit Z-Beschlag (bis 2,5 m Torbreite) **.NEU**

Lichte Öffnungsbreiten

- Breite 830 mm
- Breite 1140 mm

Standardausstattung

- Aluminium-Türrahmen im Naturton eloxiert **1**
- stabile Feststelleinheit verhindert ein Absacken und Verziehen des Türflügels **2**
- Verdeckt liegende Bänder für eine gleichmäßige Türansicht **3**
- Gleitschienenürschließer inkl. integrierter Öffnungsbegrenzung und Feststelleinheit **4**

Optionale Ausstattung

- Aluminium-Türrahmen in RAL nach Wahl (auch abweichend zur Torfarbe) oder in einer dem Dekor angepassten Farblackierung (Oberflächen Planar, Decograin, Duragrain)
- integrierter Türschließer inkl. Feststelleinheit für optimalen Schutz und beste Toransicht **5**
- Mehrfachverriegelung mit jeweils einem Bolzen und einem Hakenriegel pro Lamelle für eine bessere Stabilität und eine erhöhte Einbruchhemmung **6**
- voreilende Lichtschanke VL 2 stoppt das Tor berührungslos und erhöht die Sicherheit **7**



Bitte beachten:

Nebeneinander liegende Kassetttore mit bzw. ohne Schlupftür in gleicher Torbreite sind unter Umständen in der Kassettenaufteilung nicht ansichtsgleich.
Handbetätigte Tore mit Schlupftür haben keinen Außen-Torgriff. Sie werden von innen verriegelt.



Torgrößen

- Breite 1330 – 3000 mm
- Höhe 1960 – 2500 mm

Standardausstattung

- Torfüllung aus 42 mm starken Lamellen **1**
- für S-Sicke, M-Sicke, L-Sicke, D-Sicke und T-Sicke in alle Farben und Dekoren
- 60 mm starke Aluminium-Rahmenprofile in Lamellenfarbe (bei Decograin und Duragrain Füllungen in einem dem Dekor angepassten Farbton) **2**
- 3 stabile Bänder je Torflügel (ein Band mit Sicherung) im Aluminium Farbton **3**
- 3-seitige doppelte Anschlagdichtung und doppelte Lippendichtung im Schwellenbereich **4**
- Gangflügel mit Aluminium-Drückergarnitur und Profilzylinderschloss **5**
- Standflügel mit Tortreibriegel **6**

Optionale Ausstattung

- mechanische Feststelleinheit für Gang- und Standflügel zur Fixierung der Flügel im geöffneten Zustand **7**
- mechanische Feststelleinheit mit Brems- und Dämpfungsfunktion zur Vermeidung des Zu- bzw. Aufschlagen der Flügel und Feststellungen an jeder gewünschten Position **8**
- verdeckt liegende Bänder für eine elegante Toransicht

Antriebsausstattung

- Flügeltorbeschlag inkl. Abdeckung für die Antriebe ProMatic 4 oder SupraMatic 4 **9**
- verdeckt liegende Bänder
- Finger- bzw. Eingreifschutz für eine hohe Sicherheit innen **10**

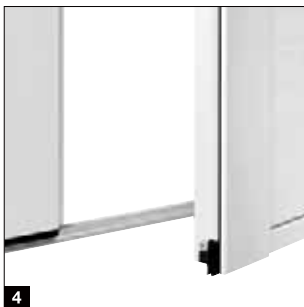

Antriebe

SupraMatic 4

Supra-schnelle Toröffnung und smarte Zusatzfunktionen

- 75 % höhere Öffnungsgeschwindigkeit* von bis zu 25 cm/s reduziert Wärmeverluste
- smarte Bedienung mit der BlueSecur App
- komfortable Garagenbelüftung
- zusätzliche Öffnungshöhe
- bis zu 3-mal (SupraMatic E) bzw. 5-mal* (SupraMatic P) hellere LED-Beleuchtung
- kinderleichte Programmierung durch zweifache 7-Segment-Anzeige
- hochwertige Edelstahl-Antriebshaube
- Vernetzung zu Smart Home Systemen durch serienmäßige HCP-Schnittstelle
- geringer Stromverbrauch im Standby von unter 1 Watt



BiSecur

Serienmäßiger 4-Tasten-Handsender HSE 4 BS, Strukturoberfläche Schwarz mit Chromkappen

Garagentor-Antriebe	SupraMatic E	SupraMatic P
Bluetooth-Empfänger	integriert, ein- und ausschaltbar	integriert, ein- und ausschaltbar
HCP-Bus-Anschluss	integriert	integriert
Zyklen pro Tag / Stunde	25 / 10	50 / 10
Zug- und Druckkraft	650 N	750 N
Spitzenkraft	800 N	1000 N
Öffnungsgeschwindigkeit max.	25 cm/s	25 cm/s
Beleuchtung	20 LED	30 LED-Lauflicht
Torbreite max.	5500 mm	6000 mm
Torfläche max.	13,75 m ²	15 m ²

* im Vergleich zum ProMatic Serie 3

Nur bei Hörmann

Europäisches Patent

Hörmann BlueSecur



Smartphone-Bedienung über die Hörmann BlueSecur App

Premiumqualität zum attraktiven Preis

- 40 % höhere Öffnungsgeschwindigkeit* von bis zu 20 cm/s
- komfortable Garagenbelüftung
- zusätzliche Öffnungshöhe
- bis zu 2-mal* hellere LED-Beleuchtung
- Vernetzung zu Smart Home Systemen durch serienmäßige HCP-Schnittstelle
- geringer Stromverbrauch im Standby von unter 1 Watt



BiSecur

Serienmäßiger 4-Tasten-Handsender HSE 4 BS, Strukturoberfläche Schwarz mit Kunststoffkappen

Garagensor-Antriebe	ProMatic 4	ProMatic 4 Akku
Bluetooth-Empfänger	optional (HET-BLE)	optional (HET-BLE)
HCP-Bus-Anschluss	integriert	integriert
Zyklen pro Tag / Stunde	25 / 10	5 / 2
Zug- und Druckkraft	600 N	500 N
Spitzenkraft	750 N	600 N
Öffnungsgeschwindigkeit max.	20 cm/s	16 cm/s
Beleuchtung	10 LED	10 LED
Torbreite max.	5000 mm	4000 mm
Torfläche max.	11,25 m ²	9 m ²

ProMatic 4 Akku für Garagen ohne Stromanschluss



Akku mit Solarmodul

Zubehör

Handsender



HS 5 BS
4 Tastenfunktionen plus Abfrage-
taste, Hochglanzoberfläche
Schwarz oder Weiß

HS 5 BS
4 Tastenfunktionen plus Abfrage-
taste, Strukturoberfläche Schwarz
matt



HS 4 BS
4 Tastenfunktionen,
Strukturoberfläche Schwarz matt



HS 1 BS
1 Tastenfunktion,
Strukturoberfläche Schwarz matt



HSE 1 BS
1 Tastenfunktion, inkl. Öse für
Schlüsselanhänger,
Strukturoberfläche Schwarz matt



HSE 4 BS
4 Tastenfunktionen, inkl. Öse für
Schlüsselanhänger, Strukturober-
fläche Schwarz matt mit Chrom-
oder Kunststoffkappen



HSE 4 BS
4 Tastenfunktionen, inkl. Öse für Schlüsselanhänger
Hochglanzoberfläche mit Chromkappen,
Farben (Abb. von links): Weiß, Anthrazitgrau,
Frozen Grey, Classic Grey, Carbon, Silber



HSD 2-C BS
Hochglanz verchromt,
2 Tastenfunktionen, auch als
Schlüsselanhänger verwendbar



HSZ 1 BS / HSZ 2 BS
1 bzw. 2 Tastenfunktion,
zum Einschub in Kfz-Zigaretten-
anzünder



HSI 3 BS .NEU
zur Ansteuerung von bis zu 3
Toren, mit extra großen Tasten,
stoßfestes Gehäuse,
Schutzart: IP 65



Weitere Informationen
finden Sie in der
Broschüre Torantriebe
und Smart Home
Systeme.



**Funk-Codetaster
FCT 3 BS**
3 Funktionen, mit beleuchteten Tasten, Unterputz- bzw. Aufputzmontage möglich, Kunststoffgehäuse in Lichtgrau RAL 7040 (auch mit 10 Funktionen und Klappdeckel, lackiert in Weißaluminium RAL 9006 erhältlich)



**Funk-Codetaster
FCT 10 BS**
10 Funktionen, mit beleuchteten Tasten und Klappdeckel, Unterputz- bzw. Aufputzmontage möglich, Kunststoffgehäuse lackiert in Weißaluminium RAL 9006



**Funk-Fingerleser
FFL 25 BS**
2 Funktionen, bis zu 25 Fingerabdrücke, mit Klappdeckel, Unterputz- und Aufputzmontage möglich, Kunststoffgehäuse lackiert in Weißaluminium RAL 9006



**Funk-Innentaster
FIT 5 BS**
4 Tastenfunktionen plus Abfrage-taste, Kunststoffgehäuse in Reinweiß RAL 9010

Taster



**Funk-Innentaster
FIT 2-1 BS**
2 Funktionen, Anschlussmöglichkeit von max. 2 Bedienelementen über Kabel z. B. Schlüsseltaster, Kunststoffgehäuse in Reinweiß RAL 9010



**Innentaster
IT 1b-1**
große, beleuchtete Taste zur komfortablen Öffnung des Tores, Kunststoffgehäuse in Reinweiß RAL 9010



**Transpondertaster
TTR 1000-1**
1 Funktion, 1000 einlernbare Schlüssler, Lieferumfang: 1 Schlüssel und 1 Karte (weitere auf Wunsch), Zink-Druckguss-Gehäuse in Weißaluminium RAL 9006



**Codetaster
CTP 3-1**
3 Funktionen, mit beleuchteter Beschriftung und berührungsempfindlicher schwarzer Touchfläche, Zink-Druckguss-Gehäuse in Weißaluminium RAL 9006



**Codetaster
CTV 3-1**
3 Funktionen, besonders robust mit Metalltastatur, Zink-Druckguss-Gehäuse in Weißaluminium RAL 9006 mit Edelstahl-Blende



**Fingerleser
FL 150**
2 Funktionen, Ansteuerung durch Fingerabdruck, bis zu 150 Fingerabdrücke speicherbar, Zink-Druckguss-Gehäuse in Weißaluminium RAL 9006 mit Edelstahl-Blende



Schlüsseltaster
1 STUP 50
2 STAP 50
Unterputz- und Aufputzausführung, inkl. 3 Schlüssel, Zink-Druckguss-Gehäuse in Weißaluminium RAL 9006 mit Edelstahl-Blende



Klimainnensensor HKSI
zur Überwachung der Luftfeuchtigkeit und automatischen Belüftung der Garage, Kunststoffgehäuse in Reinweiß RAL 9010
Außensensor HKSA
zur Messung der Luftfeuchtigkeit im Außenbereich, Kunststoffgehäuse in Reinweiß RAL 9010

Modernisierungslösungen

Für besondere Einbausituationen

Standardmontage **1**

Im Idealfall bietet die vorhandene Garage min. 90 mm im Seitenanschlag. Dann kann die Zarge hinter der Öffnung direkt mit der Wand verschraubt werden. Hörmann Sektionaltore werden mit allen erforderlichen Befestigungsmaterialien für diese Einbausituation ausgeliefert.

Set Zargenunterfütterung **2**

Das Kunststoff-Profil wird zwischen Zarge und Mauerwerk montiert. Bei feuchten Außenwänden wird so eine Übertragung der Nässe auf die Zarge verhindert und Rostbildung wirksam vorgebeugt.

Zargenverkleidungen

Für eine harmonische Gesamtansicht können die Seitenzargen mit Zargenverkleidungen einfach an die Oberfläche der Lamellen angepasst werden.

3 55 mm breite Zargenverkleidung inkl. Klebepads zur leichten Montage hinter der Öffnung, mit geringem Seitenanschlag (<90 mm)

4 90 mm breite Zargenverkleidung zur Montage in der Öffnung, wandbündig

Spezialanker zur seitlichen Zargenbefestigung

Mit dem optionalen, universell anwendbaren Spezialanker kann die Zarge des Sektionaltores an der Seitenwand der Garage befestigt werden. Wandunebenheiten können leicht ausgeglichen werden und die Laibung bleibt unverändert.

3 Montage bis 35 mm Wandabstand

4 Montage bei schräger und unebener Seitenwand

5 Montage mit Wärmedämm-Verbundsystem

6 Montage bei nichttragenden Fassaden (Klinker oder Wärmedämmung) mit Seitenanschlüssen von 90 bis 125 mm und Befestigungstiefen von 160 bis 240 mm (jeweils abhängig von der Anker Ausführung).



Sturmschwelle **7**

Das Profil wird einfach am Boden montiert und dichtet die Torunterkante zusätzlich ab. Es verhindert das Eindringen von stehendem Wasser auf der gesamten Torbreite. Durch die geringe Höhe ist ein barrierefreier Zugang gewährleistet.

Ausgleichssets bei schrägen Böden **8**

Das verstellbare Bodenprofil gleicht die Unterkante des Torblatts bis zu einem Höhenunterschied von 20 mm aus. Das Set zum Zargenausgleich besteht aus 2,5 mm dicken Kunststoff-Platten, die passgenau unter die Zargenfüße gelegt werden.

Austausch von Schwingtoren

Beim Ausbau eines alten Schwingtores und Einbau eines neuen LPU 42 Sektionaltors muss oft der Boden aufwendig begradigt werden. Mit unseren Modernisierungslösungen entfallen diese Arbeiten.

Anschlagschiene Renovierung **9**

Ersetzt die alte Anschlagschiene eines Schwingtores für einen sauberen Bodenabschluss zur Garage.

Set Tieferläufer **10**

Das Set besteht aus einem Ausgleichsprofil und speziellen Torbeschlägen. Bei Verwendung des Sets muss die Zarge um 25 mm gekürzt werden. Diese kann entweder in dem gewünschten Maß bestellt werden oder bauseitig gekürzt werden.

Set Reno RZ **11**

Der hintere Teil des Kunststoff-Zargenfußes wird ausgeklinkt, so dass dieser auf der Bodenschiene des alten Schwingtores montiert werden kann. Das Set besteht aus einem speziellen Auflaufstück und einer speziell geformten Bodendichtung, die das Tor sauber vor der Anschlagschiene abdichtet.



Modernisierungslösungen

Mit eleganten Blenden

Sturzausgleichsblende ¹

Im Idealfall bietet die vorhandene Garage min. 100 mm Freiraum im Sturzbereich (min. 115 mm bei Toren mit Antrieb). Die Sturzausgleichsblende für die Standardmontage hinter der Öffnung wird serienmäßig in 95 mm Höhe geliefert. Auf Wunsch erhalten Sie die Blende auch in 125 mm Höhe.

Doppelwandige Lamellenblende ²

Eine ansichtsgleiche, doppelwandige Lamellenblende für die Montage in der Öffnung überdeckt einen größeren Spalt zwischen Decke und Sturzausgleichsblende. Nach technischer Prüfung sind auch Verglasungen möglich. Diese Blende kann optional auch als Aluminium-Lichtband geliefert werden.

Flächenbündige Sturzausgleichsblende ³

Bei LPU 42 Toren ist die flächenbündige Sturzausgleichsblende die eleganteste Lösung für einen unsichtbaren Übergang von Blende zum Torblatt. Bei geschlossenem Tor schließt das obere Torglied flächenbündig an die Blende an.

Blendrahmen-Set für Sturz und Seitenwand

Für die Montage in der Öffnung kann ein Tor in einer günstigen Norm- oder Modernisierungsgröße montiert werden. Der verbleibende Spalt zwischen Sturz und oberster Torlamelle bzw. Seitenwand und Seitenzarge (max. 30 mm) wird mit Hilfe des optionalen Blendrahmensets abgedeckt. Dieses Set besteht aus Blenden, Endkappen und Befestigungsmaterial. Mit einer optionalen Zargenverkleidung wird zusätzlich die Seitenzarge abgedeckt:

⁴ 95 mm Breite für die Montage in der Laibung

⁵ 125 mm Breite für die Montage vor der Laibung.

Renovierungsblenden-Set ⁶

Unschöne Spalten und ausgebrochene Mauerkanten im Sturz und Laibungsbereich lassen sich mit der optionalen Renovierungsblende leicht und sauber überdecken. Maurer- und Beiputzarbeiten können somit entfallen.



	Woodgrain	Slategrain	Silkgrain	Sandgrain	Planar	Decograin	Duragrain
Zargenverkleidung	●	○	●	●	●	●	●
Sturzausgleichsblende	●	○	●	●	●	●	●
Lamellenblenden	●	●	●	●	●	●	●
Blendrahmenset	●	○	●	●	●	●	●
Flächenbündige Sturzausgleichsblende	●	●	●	●	●	●	●
Renovierungsblenden-Set	●	○	●	●	●	●	●

● = gleiche Oberfläche, Farbe oder Dekor wie die Torlamelle
○ = glatte Oberfläche in gleicher Farbe wie die Torlamelle



Vertikalschnitte (mit Antrieb) Z-Beschlag

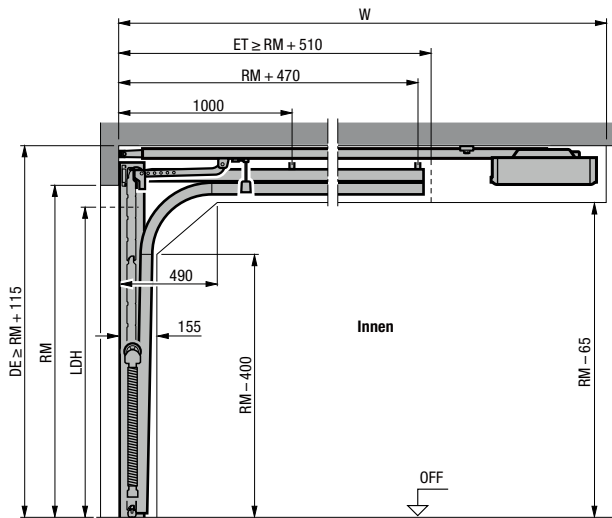

N-Beschlag

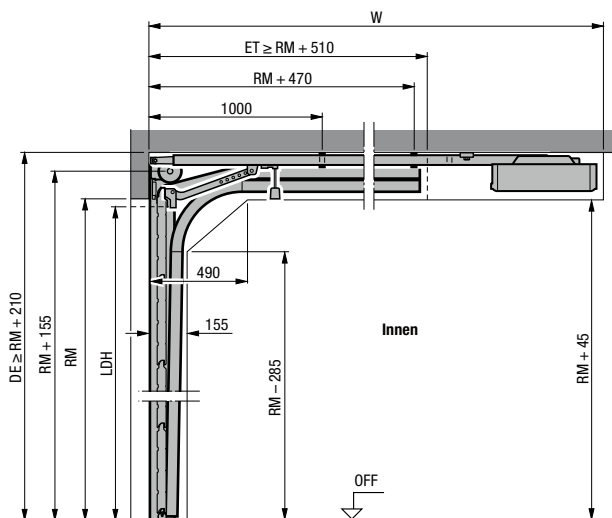

L-Beschlag

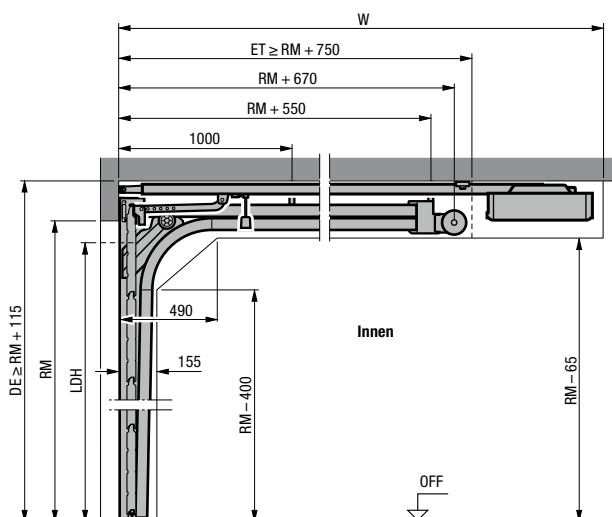

Horizontalschnitt Z-, N-, L-Beschlag

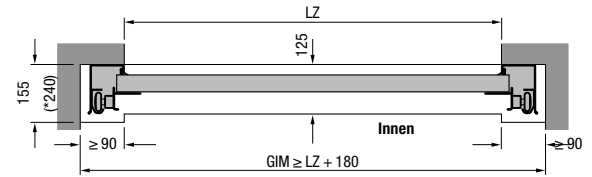

Einbau mit Z-, N-, L-Beschlag

Gesamtlänge Antriebe (W)	Z-Beschlag	N-Beschlag	L-Beschlag
Tore mit Antrieb			
2125 (K)	3200	3200 ¹⁾	3200
2250 (K)		3200 ²⁾	
Torhöhe max.			
2375 (M)	3450	3450 ¹⁾	3450
2500 (M)		3450 ²⁾	
2600 (L)	4125		
3000 (L)		4125	4125

¹⁾ Torhöhe max. nur für LPU 67 Thermo

²⁾ Torhöhe max. nur für LPU 42

Erläuterungen

Antriebsschienen

- K Kurze Schiene
- M Mittlere Schiene
- L Lange Schiene

Bestellmaße

- LZ Lichtes Zargenmaß
- RM Rastermaßhöhe
- DE Deckenhöhe
- W Gesamtlänge Antrieb
- LDH Lichte Durchfahrtshöhe
- GIM Garageninnenmaß
- ET Einschubtiefe

Hinweis:

Bei Toren in dunklen Farben mit Ausrichtung zur Sonne sollte der Antrieb 40 mm höher montiert werden.
Bitte beachten Sie bei LPU 42 Toren mit RC2-Sicherheitsausstattung, Torblattgewicht von über 170 kg oder Torbreite über 5000 mm sowie bei LPU 67 Toren die abweichenden Maße in den Einbaudaten.

Beschlagsarten wie höhergeführte Torbeschläge sowie weitere Informationen finden Sie in den Einbaudaten oder fragen Sie Ihren Hörmann Partner.

Größen und Einbaudaten

Nebentüren

Horizontalschnitte

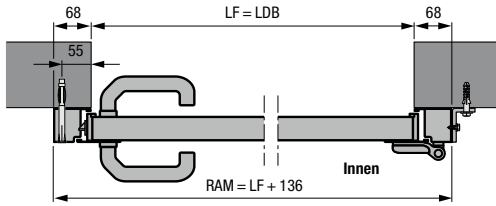

Nebentür mit Aluminium-Blockzarge Profiltyp 1
Einbau hinter der Öffnung

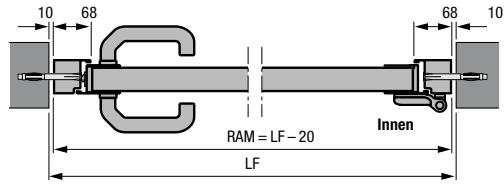

Nebentür mit Aluminium-Blockzarge Profiltyp 2
Einbau in der Öffnung

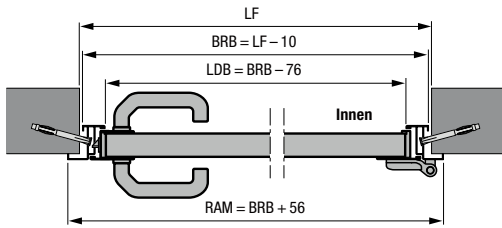

Nebentür mit Aluminium-Eckzarge Profiltyp 1 oder 2
Innenanschlag

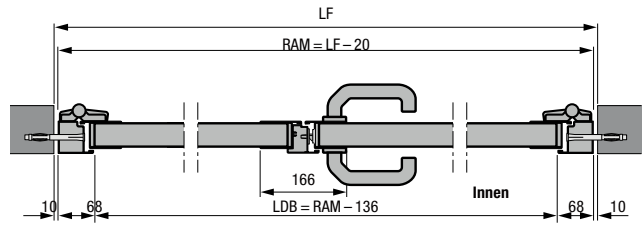

2-flüglige Nebentür mit Aluminium-Blockzarge Profiltyp 2
Einbau in der Öffnung

- 2-flüglige Nebentür mit asymmetrischer Teilung
- 2-flüglige Nebentür nach innen und außen öffnend

Vertikalschnitte

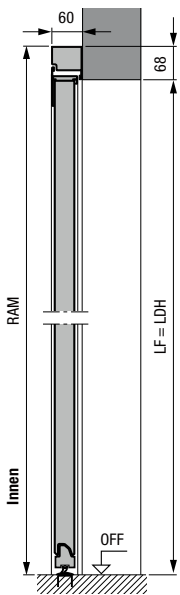

Nebentür mit
Aluminium-Blockzarge
Profiltyp 2
Einbau hinter der Öffnung

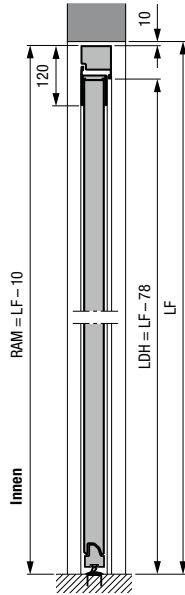

Nebentür mit
Aluminium-Blockzarge
Profiltyp 2
Einbau in der Öffnung

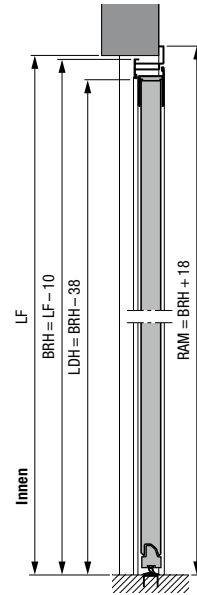

Nebentür mit
Aluminium-Eckzarge
Profiltyp 2
Außenanschlag

Maße in mm

Nebentüren aus Stahl

Profiltyp 1 (Einbau hinter der Öffnung) mit S-, M-, L-Sicke, S-Kassette, Blockzarge

LF der Öffnung	Bestellmaß = RAM	Drückerhöhe* ab OFF	Torgliederhöhe B
855 – 875 × 1990 – 2000	990 × 2058	955	500
855 – 875 × 2115 – 2125	990 × 2183	1010	531
980 – 1000 × 1990 – 2000	1115 × 2058	955	500
980 – 1000 × 2115 – 2125	1115 × 2183	1010	531

Profiltyp 2 (Einbau hinter der Öffnung) mit S-, M-, L-, D-Sicke, S-Kassette, Blockzarge

LF der Öffnung	Bestellmaß = RAM	Drückerhöhe* ab OFF	Torgliederhöhe B
855 – 875 × 1990 – 2000	990 × 2058	1050	500
855 – 875 × 2115 – 2125	990 × 2183	1050	531
980 – 1000 × 1990 – 2000	1115 × 2058	1050	500
980 – 1000 × 2115 – 2125	1115 × 2183	1050	531

Profiltyp 2 (Einbau in der Öffnung) mit S-, M-, L-, D-Sicke, Blockzarge

LF der Öffnung	Bestellmaß = RAM	Drückerhöhe* ab OFF	Torgliederhöhe B
875 × 2000	855 × 1990	1050	500
875 × 2125	855 × 2115	1050	531
1000 × 2000	980 × 1990	1050	500
1000 × 2125	980 × 2115	1050	531

Profiltyp 1 (nur nach innen öffnend, Einbau Innenanschlag) mit S-, M-, L-Sicke, S-Kassette, Eckzarge

Bestellmaß = BRM	Drückerhöhe* ab OFF	Torgliederhöhe B
875 × 2000	955	500
875 × 2125	1010	531
1000 × 2000	955	500
1000 × 2125	1010	531

Profiltyp 2 (Einbau Innen- oder Außenanschlag) mit S-, M-, L-, D-Sicke, Eckzarge

Bestellmaß = BRM	Drückerhöhe* ab OFF	Torgliederhöhe B
875 × 2000	1050	500
875 × 2125	1050	531
1000 × 2000	1050	500
1000 × 2125	1050	531

Erläuterungen

- P1** Profiltyp 1 (schmäler Flügelrahmen)
P2 Profiltyp 2 (breiter Flügelrahmen)
LDB Lichte Durchgangsbreite
LDH Lichte Durchgangshöhe
RAM Rahmenaußenmaß
LF Lichtes Fertigmaß
BRM Baurichtmaß
BRB Baurichtmaß-Breite
BRH Baurichtmaß-Höhe
OFF Oberkante Fertigfußboden

Sondergrößen

1-flügelige Nebentüren:
auf Anfrage

2-flügelige Nebentüren:
1330 – 2500 × 1960 – 2558 mm

* Drückerhöhen bei Sondergrößen finden Sie in den Einbaudaten.

Erleben Sie Hörmann Qualität bei Neubau und Modernisierung

Hörmann Produkte überzeugen mit Langlebigkeit und hoher Funktionalität. So können Sie Ihren Neubau und auch Ihre Modernisierung rundum bestens planen. Die sorgsam aufeinander abgestimmte Lösungen machen Ihr Zuhause schöner, sicherer und komfortabler.

**GARAGENTORE. TOR- UND TÜRANTRIEBE. HAUSTÜREN. ZIMMERTÜREN.
STAHLTÜREN. ZARGEN. STAURAUMSYSTEME.**



Die gezeigten Produkte sind teilweise mit Sonderausstattungen ausgerüstet und entsprechen nicht immer der Standardausführung. Die abgebildeten Oberflächen und Farben sind aus drucktechnischen Gründen nicht farbverbindlich. Urheberrechtlich geschützt. Nachdruck, auch auszugsweise, nur mit unserer Genehmigung. Änderungen vorbehalten.